

Руководство пользователя

Проводной пульт управления

МОДЕЛИ:
DC25W

°DAICHI

БЛАГОДАРИМ ВАС ЗА ВЫБОР КОНДИЦИОНЕРА КОМПАНИИ °DAICHI!

**Перед началом пользования кондиционером
прочтите внимательно данное Руководство!**

Благодарим вас за приобретение изделия °DAICHI. Перед установкой и эксплуатацией устройства внимательно прочитайте эту инструкцию, она поможет вам правильно его использовать. Примите во внимание следующие рекомендации, которые помогут вам правильно установить устройство и полнее использовать его возможности.

- **Запрещается устанавливать проводной пульт управления в сыром месте или месте, освещаемом прямыми солнечными лучами.**
- **Не подвергайте ударам, не роняйте и по возможности не разбирайте проводной пульт управления.**
- **Не прикасайтесь к проводному пульту управления мокрыми руками.**
- **Не демонтируйте и не устанавливайте проводной пульт управления самостоятельно. Если у вас есть какие-либо вопросы, обращайтесь в наш центр послепродажного обслуживания.**
- **Данный проводной пульт управления представляет собой универсальную модель, применимую к кондиционерам нескольких типов. Некоторые функции проводного пульта управления недоступны для кондиционеров определенных типов (см. руководство по эксплуатации конкретного кондиционера). Попытки использования недоступных функций не повлияют на работу кондиционера.**
- **Этот проводной пульт, как было сказано выше, универсален. Приемник сигналов дистанционного управления может располагаться либо во внутреннем блоке кондиционера, либо в проводном пульте. См. описание конкретной модели.**

Производитель оставляет за собой право вносить изменения в конструкцию, дизайн и функциональные возможности своей продукции без уведомления. Более подробную информацию по внесённым изменениям можно получить на сайте www.daichi.ru

СОДЕРЖАНИЕ

Символы на ЖК-дисплее _____	4
Кнопки _____	6
Инструкции по эксплуатации _____	8
Монтаж и демонтаж _____	17
Отображение ошибок _____	19

1. СИМВОЛЫ НА ЖК-ДИСПЛЕЕ

1.1 Внешний вид проводного пульта дистанционного управления



Рисунок 1 Внешний вид проводного пульта дистанционного управления

1.2 ЖК-дисплей проводного пульта дистанционного управления

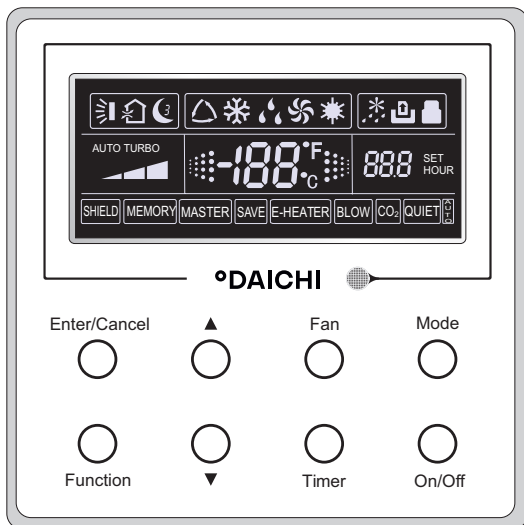

Рисунок 2 ЖК-дисплей проводного пульта дистанционного управления

Таблица 1

№	Символ	Описание
1		Функция качания заслонок.
2		Функция «Сон» [Sleep] (только Режим сна 1).
3		Рабочие режимы внутреннего блока («Охлаждение» [Cooling], «Осушение» [Dry], «Вентилятор» [Fan] и «Обогрев» [Heating]).
4		Функция «Размораживание» [Defrosting] для наружного блока.
5		Функция «Управление по карте памяти» [Gate-control] (для данного блока эта функция пока недоступна).
6		Функция «Блокировка» [Lock].
7		Высокие, умеренные, низкие или автоматически задаваемые обороты вентилятора внутреннего блока.
8		Функции «Защита управления» [Shield] (переключение между проводным ПУ и ПДУ управления кнопками, температурой, «Вкл/Выкл» [On/Off] и «Режим» [Mode].
9		Функция «Турбо» [Turbo].
10		Функция «Память» [Memory] (При восстановлении электропитания внутренний блок возобновляет работу по тем же уставкам, которые действовали на момент прерывания электроснабжения).
11		Главный проводной пульт ДУ (для данного блока эта функция пока недоступна).
12		Этот символ мигает в случае, если не нажата ни одна кнопка управления блоком.
13		Функция «Энергосбережение» [Energy-saving] (для данного блока эта функция пока недоступна).
14		Уставка температуры/температура окружающего воздуха.
15		Функция вспомогательного электрического нагревателя.
16		Функция «Продувка» [Blow].
17		Уставка таймера.
18		Функция «Бесшумная работа» [Quiet] (два варианта: бесшумно и автоматически бесшумно) (для данного блока эта функция пока недоступна).
19	НАСТРОЙКА [SET]	Этот символ будет отображаться в режиме отладки.

2 КНОПКИ

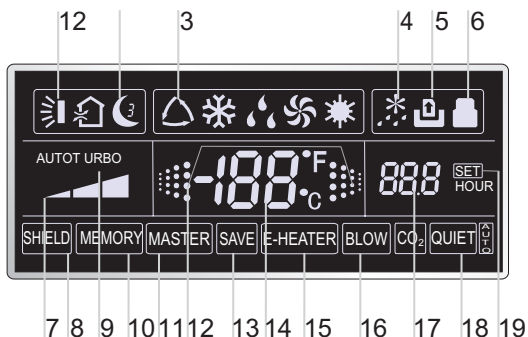
2.1 Кнопки на проводном пульте дистанционного управления



Рисунок 3 Кнопки на проводном пульте дистанционного управления

2.2 Функции кнопок

Таблица 2

№	Наименование	«Функция» [Function]
1	«Ввод/Отмена» [Enter/Cancel]	Выбор функции и ее отмена.
2	▲▼	1. Задание рабочей температуры внутреннего блока в диапазоне 16 ~ 30 °С. 2. Уставка таймера в диапазоне 0,5 - 24 ч.
6	▼	
3	«Вентилятор» [Fan]	Задание высоких/умеренных/низких или автоматически задаваемых оборотов вентилятора.
4	Режим [Mode]	Задание рабочего режима внутреннего блока «Охлаждение» [Cooling], «Обогрев» [Heating], «Вентилятор» [Fan], «Осушение» [Dry] и «Авто» [Auto].
5	«Функция» [Function]	Переключение между функциями «Турбо» [Turbo]/»Сохранить» [Save]/»Эл. нагреватель» [E-heater]/»Продувка» [Blow] и тд.
7	Таймер [Timer]	Настройка таймера.
8	Вкл./Выкл. [On/Off]	Включение/выключение внутреннего блока.
4+2	▲+«Режим» [+Mode]	Нажмите эти кнопки на 5 секунд при выключенном блоке, чтобы Ввести/ Отменить функцию «Память» [Memory]. (Если память настроена, внутренний блок после сбоя и последующего восстановления питания вернется к исходным настройкам. В противном случае, по настройке по умолчанию, после сбоя и последующего восстановления питания блок выключится. Перед отгрузкой с завода функция «Память» [Memory] по умолчанию отключена).
3 + 6	«Вентилятор» +▼ [Fan+]	При одновременном нажатии этих кнопок при выключенном блоке символ отобразится на проводном пульте ДУ блока только для охлаждения; символ отобразится на проводном пульте ДУ блока и для охлаждения и для обогрева.

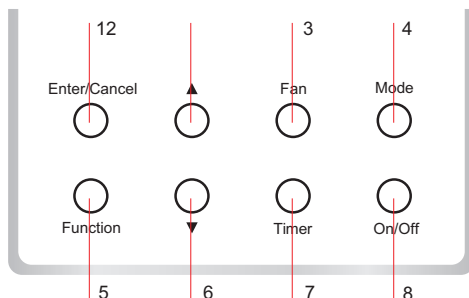
2+6	▲ + ▼	После запуска блока без сбоев или при выключенном блоке нажмите эти кнопки одновременно на 5 секунд, чтобы войти в состояние блокировки. В этом случае любые другие кнопки не будут реагировать на нажатие. Для выхода из этого состояния снова нажмите данные кнопки на 5 с.
4+6	«Режим+» [Mode+] ▼	В выключенном состоянии, нажав кнопки «Режим» [Mode] и «▼» на пять секунд, можно переключать шкалу температуры между градусами Цельсия и Фаренгейта.
5+7	«Функция+ Таймер» [Function+ Timer]	<p>В выключенном состоянии можно перейти к режиму ввода в эксплуатацию, нажав кнопки «Функция» [Function] и «Таймер» [Timer] на пять секунд. Затем нажать «Режим» [Mode], чтобы на дисплее в поле температуры отобразилось «00», и настроить поле таймера, нажимая кнопки «▲» и «▼». Всего имеется четыре следующих варианта:</p> <ol style="list-style-type: none"> 1. Температура воздуха в помещении определяется датчиком температуры возвратного воздуха (в поле таймера отображается 01). 2. Температура воздуха в помещении определяется проводным пультом управления (в поле таймера отображается 02). 3. Датчик температуры возвратного воздуха выбирается в режимах охлаждения, осушения или вентилятора; датчик температуры проводного пульта управления выбирается в режиме обогрева или в автоматическом режиме (в поле таймера отображается 03). 4. Датчик температуры проводного пульта управления выбирается в режимах охлаждения, осушения или вентилятора; датчик температуры возвратного воздуха выбран в режиме отопления. (в поле таймера отображается 04).
5+7	«Функция+ Таймер» [Function+ Timer]	Из режима «ВЫКЛ» [OFF] есть возможность перейти в режим ввода в эксплуатацию, нажав кнопки «Функция» [Function] и «Таймер» [Timer] на пять секунд. Нажмите кнопку «Режим» [Mode] до появления значка «01» в поле отображения температуры. В поле таймера отобразится состояние настройки. Нажимайте кнопки «▲» и «▼» для настройки. Есть два варианта: 1. Три низких уровня (01); 2. Три высоких уровня (02).

3. ИНСТРУКЦИИ ПО ЭКСПЛУАТАЦИИ

3.1 Вкл./Выкл. [On/Off]

Нажмите кнопку Вкл./Выкл. [On/Off] для включения блока. Снова нажмите эту кнопку для его выключения.

ПРИМЕЧАНИЕ

На рис. 4 показан блок в состоянии «Выкл.» после включения питания. На рис. 5 показан блок в состоянии «Вкл.» после включения питания.



Рисунок 4. Состояние Выкл.»



Рисунок 5. Состояние Вкл.»

3.2 Выбор режима

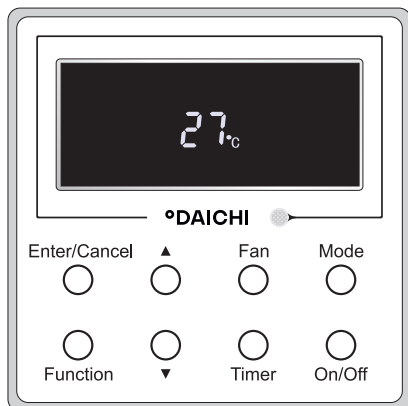
При включенном блоке нажмите кнопку «Режим» [Mode] для переключения рабочих режимов в следующем порядке: «Авто» [Auto] - «Охлаждение» [Cooling] - «Осушение» [Dry] - «Вентилятор» [Fan] - «Обогрев» [Heating].

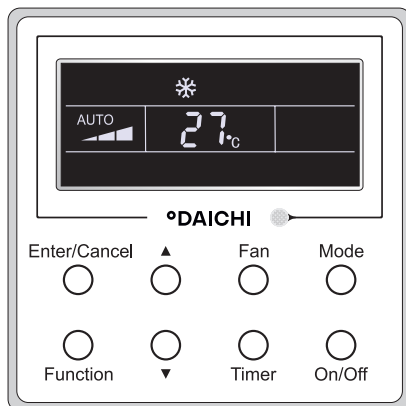
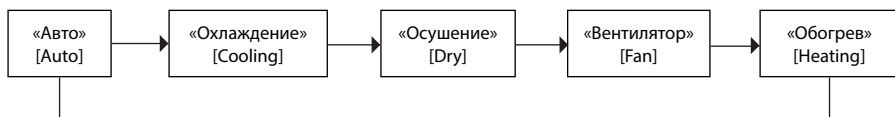

3.3 Задание температуры

Нажимайте кнопки ▲ или ▼ для повышения/понижения установки температуры. При последовательном нажатии любой из этих кнопок температура будет повышаться или понижаться на 1°C каждые 0,5 с, как показано на рис. 6.

В режимах «Охлаждение» [Cooling], «Осушение» [Dry], «Вентилятор» [Fan] или «Обогрев» [Heating] диапазон задания температуры составляет 16 ~ 30 °C.

В режиме «Авто» [Auto] задание температуры невозможно.

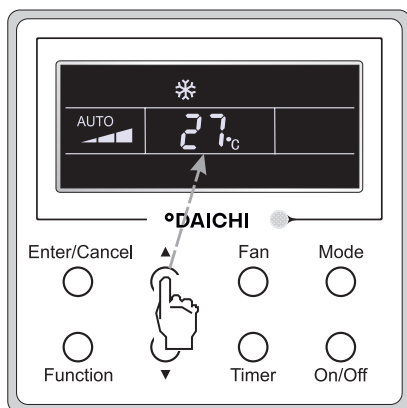

3.4 Настройка вентилятора

В состоянии блока «Вкл.» или «Выкл.» нажимайте кнопку «Вентилятор» [Fan]. Обороты вентилятора внутреннего блока будут изменяться циклически, как показано на рис. 7.

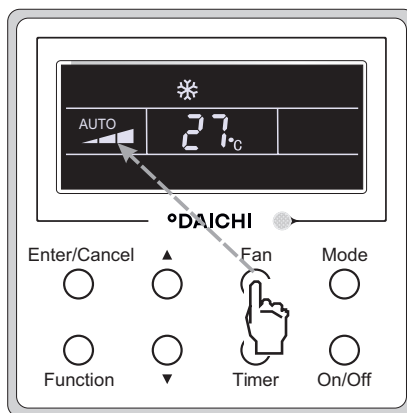
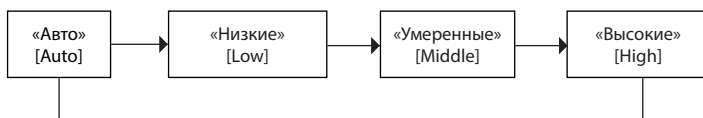

3.5 Настройка таймера

В состоянии блока «Вкл.» или «Выкл.» нажимайте кнопку «Таймер» [Timer] для задания таймера включения/выключения.

Настройка таймера включения: нажмите кнопку «Таймер» [Timer]; на ЖК-дисплее отобразится «xx.x час» [xx.x hour]; символ «час» [hour] будет мигать. После этого нажимайте ▲ или ▼ для задания уставки таймера. Для подтверждения уставки нажмите «Ввод/Отмена» [Enter/Cancel].

Настройка таймера выключения: нажмите кнопку «Таймер» [Timer]; если на ЖК-дисплее не отображается «xx.x час» [xx.x hour], это означает, что установка таймера отменена.

Процедура настройки таймера выключения в состоянии блока «Вкл.» показана на рис. 8.





Рисунок 8 Настройка таймера выключения в режиме блока «Вкл.»

Диапазон настройки таймера: 0,5 - 24 ч. При каждом нажатии кнопок ▲ или ▼ установка времени будет увеличиваться или уменьшаться на 0,5 ч. При последовательном нажатии любой из этих кнопок установка времени будет повышаться или понижаться на 0,5 ч каждые 0,5 с.

3.6 Настройка движения жалюзи

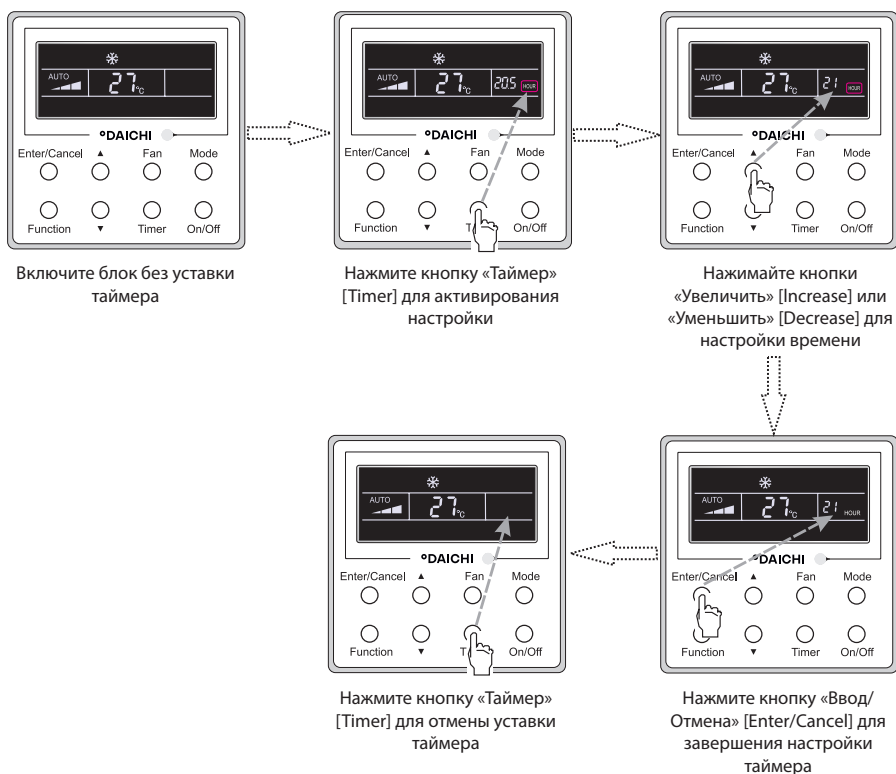
Включение жалюзи: при включенной блоке нажмите «Функция» [Function] для включения функции движения жалюзи. Начинает мигать символ . Затем нажмите кнопку «Ввод/Отмена» [Enter/Cancel] для подтверждения.

Выключение жалюзи: при включенной функции движения жалюзи нажмите «Функция» [Function] для входа в интерфейс настроек движения жалюзи; символ  мигает. Затем нажмите кнопку «Ввод/Отмена» [Enter/Cancel] для отмены данной функции.

Процедура настройки движения жалюзи показана на рис. 9.



Рисунок 9 Настройка движения жалюзи

ПРИМЕЧАНИЕ

- Процедура настройки режимов «Сон» [Sleep], «Турбо» [Turbo] или «Продувка» [Blow] такая же, как для настройки режима «Движение жалюзи» [Swing].
- После выполнения данной настройки следует нажать кнопку «Ввод/Отмена» [Enter/Cancel] для возврата в режим настроек, либо выход будет выполнен автоматически через пять секунд.

3.7 Настройка функции «Сон» [Sleep]

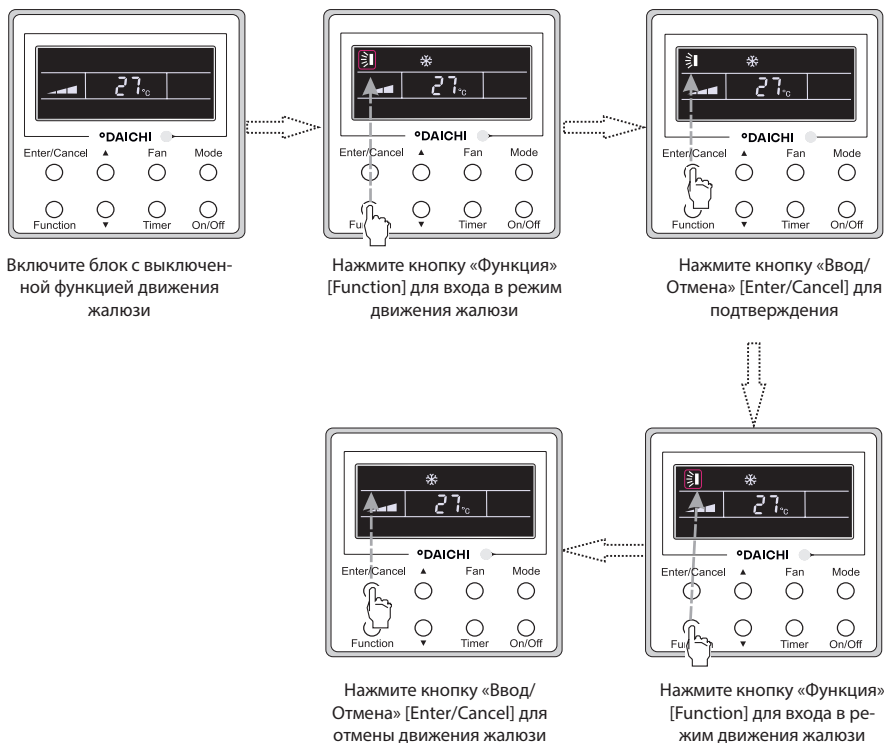
Включение функции «Сон» [Sleep]: при включенном блоке нажмите кнопку «Функция» [Function] для входа блока в интерфейс настроек «Сон» [Sleep]. Для подтверждения настройки нажмите «Ввод/Отмена» [Enter/Cancel].

Выключение функции «Сон» [Sleep]: при выключенной функции «Сон» [Sleep] нажмите кнопку «Функция» [Function] для входа блока в интерфейс настроек «Сон» [Sleep]. Затем нажмите кнопку «Ввод/Отмена» [Enter/Cancel] для отмены данной функции.

В режиме «Охлаждение» [Cooling] или «Осушение» [Dry] температура будет повышаться на 1°C в течение первого часа после перевода блока в режим «Сон 1» [Sleep 1] и еще на 1°C в течение следующего часа. После этого блок продолжит работу на достигнутой температуре.

В режиме «Обогрев» [Heating] температура будет понижаться на 1°C в течение первого часа после перевода блока в режим «Сон 1» [Sleep 1] и еще на 1°C в течение следующего часа. После этого блок продолжит работу на достигнутой температуре.

Процедура настройки функции «Сон» [Sleep] показана на рис. 10.



Рисунок 10 Настройка функции «Сон» [Sleep]

3.8 Настройка функции «Турбо» [Turbo]

Функция «Турбо» [Turbo]: Блок, работая на высоких оборотах вентилятора, способен реализовать быстрое охлаждение или обогрев с тем, чтобы температура в помещении быстро приблизилась к уставке.

В режиме «Охлаждение» или «Обогрев» нажимайте кнопку «Функция» [Function], пока блок не войдет в интерфейс настроек «Турбо» [Turbo], затем нажмите кнопку «Ввод/Отмена» [Enter/Cancel] для подтверждения данной настройки.

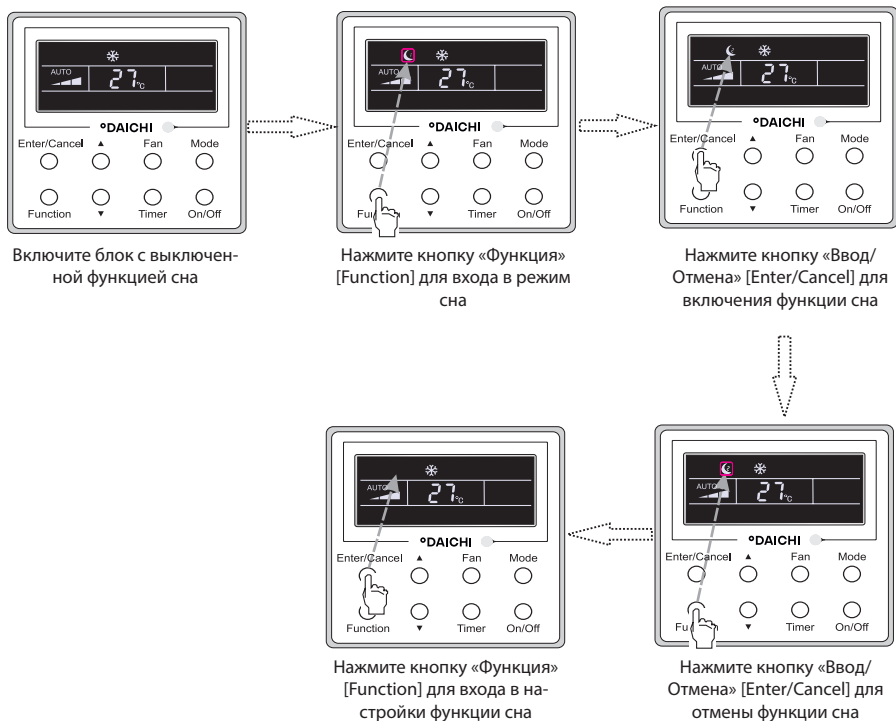
При включенной функции «Турбо» [Turbo] нажмите кнопку «Функция» [Function] для входа в интерфейс настроек «Турбо» [Turbo], затем нажмите кнопку «Ввод/Отмена» [Enter/Cancel] для отмены данной функции.

Процедура настройки функции «Турбо» [Turbo] показана на рис. 11.



Рисунок 11 Настройки функции «Турбо» [Turbo]

3.9 Настройка электрического нагревателя

Электрический нагреватель (функция вспомогательного электрического нагревателя): В режиме Обогрева предусмотрена возможность включения электрического нагревателя для повышения эффективности.

Когда проводной пульт ДУ или проводной пульт управления входит в режим Обогрева, данная функция будет включаться автоматически.

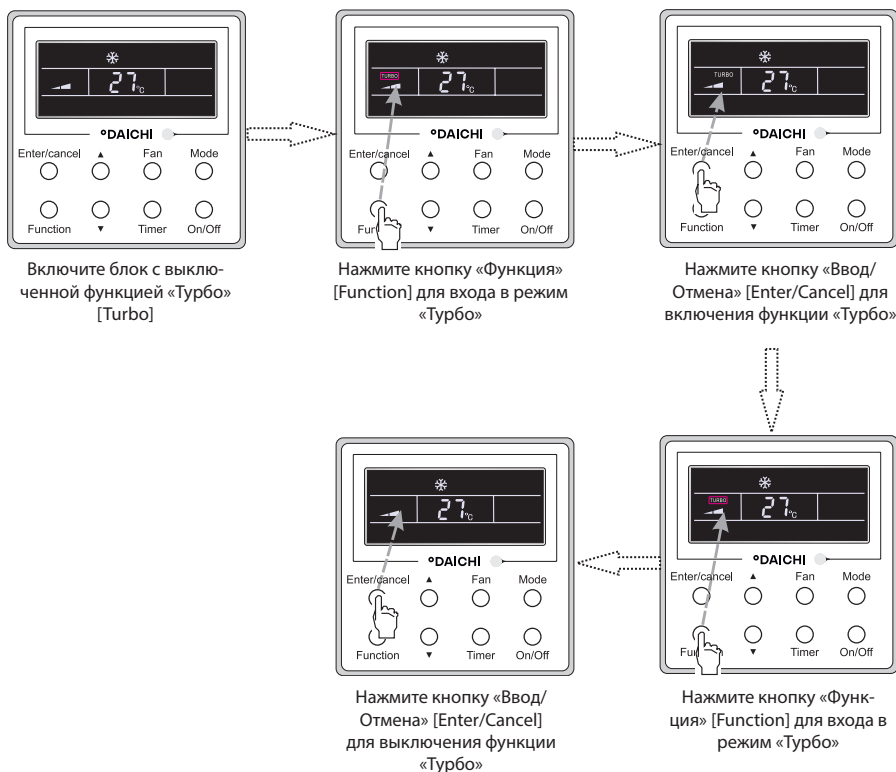
В режиме Обогрева нажмите кнопку «Функция» [Function] для входа в интерфейс настройки электрического нагревателя, затем нажмите кнопку «Ввод/Отмена» [Enter/Cancel] для отмены данной функции.

Если функция электрического нагревателя не активирована, нажмите кнопку «Функция» [Function] для входа в интерфейс настройки электрического нагревателя, затем нажмите «Ввод/Отмена» [Enter/Cancel] для его включения.

Процедура настройки этой функции показана на рис. 12 ниже:



Рисунок 12 Настройка электрического нагревателя

3.10 Настройка функции «Продувка» [Blow]

Функция «Продувка» [Blow]: После выключения блока вода в испарителе внутреннего блока будет выпариваться автоматически для предотвращения образования плесени.

В режиме «Охлаждение» или «Осушение» нажимайте кнопку «Функция» [Function], пока блок не войдет в интерфейс настроек «Продувка» [Blow], затем нажмите кнопку «Ввод/Отмена» [Enter/Cancel], чтобы активировать данную функцию.

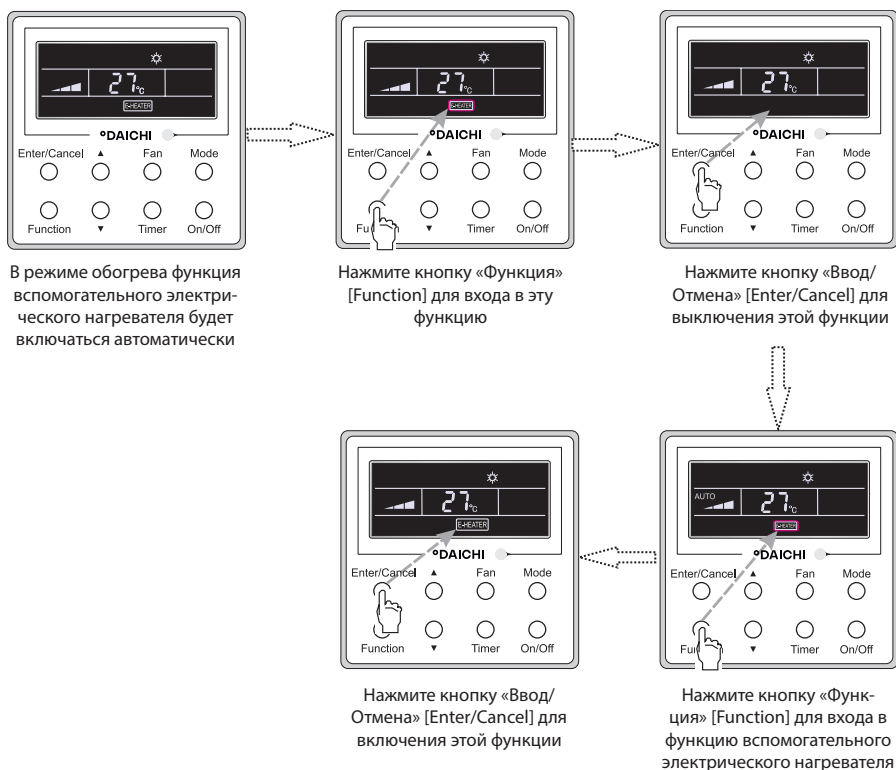
При включенной функции «Продувка» [Blow] нажмите кнопку «Функция» [Function] для входа в интерфейс настроек «Продувка» [Blow], затем нажмите кнопку «Ввод/Отмена» [Enter/Cancel] для отмены данной функции.

Процедура настройки функции «Продувка» [Blow] показана на рис. 13





Рисунок 13 Настройки режима продувки

ПРИМЕЧАНИЯ

- Если при включенной функции «Продувка» [Blow] блок выключают нажатием кнопки «Вкл./Выкл.» [On/Off] или с пульта ДУ, то внутренний блок проработает на низких оборотах вентилятора в течение 2 минут, при этом ЖК-дисплей будет отображать «ПРОДУВКА» [BLOW]. Если же функция продувки отключена, то вентилятор внутреннего блока выключится без задержки.
- Функция продувки недоступна в режимах «Вентилятор» [Fan] или «Обогрев» [Heating].

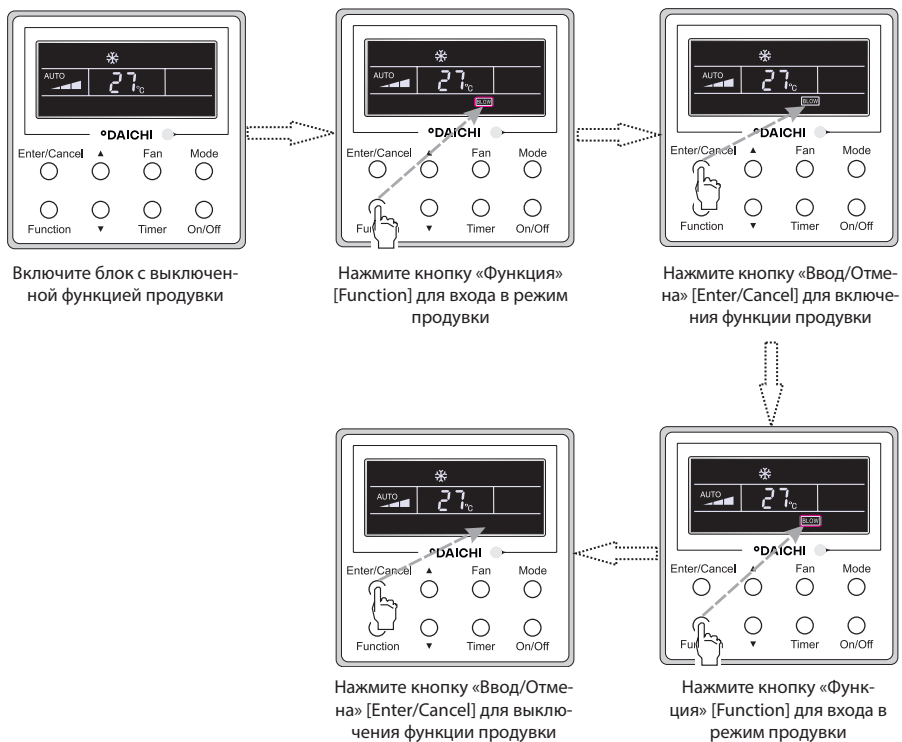
3.11 Прочие функции

1. «Блокировка» [Lock]

После запуска блока без сбоев, либо в состоянии блока «Выкл.» [Off] одновременно нажмите кнопки ▲ и ▼ на 5 с, чтобы проводной пульт ДУ вошел в режим «Блокировка» [Lock]. В этом случае на ЖК-дисплее отображается символ . После этого снова одновременно нажмите эти две кнопки на 5 с для выхода из данной функции.

В режиме «Блокировка» [Lock] нажатие любых других кнопок не вызовет никаких действий.

2. «Память» [Memory]

Переключатель режима запоминания: в состоянии блока «Выкл.» [Off] одновременно нажмите кнопки «Режим» [Mode] и ▲ на 5 с для переключения режима запоминания между «память вкл.» и «память выкл.». Когда эта функция включена, отображается символ «Память» [Memory]. Если данная функция не задана, то после перебоя в питании и его последующего восстановления блок останется в состоянии «Выкл.» [Off].

Восстановление памяти: Если эта функция была задана в проводном пульте ДУ, то после перебоя в питании и его восстановления проводной пульт ДУ восстановит свои исходные настройки. Содержание памяти: параметр «Вкл./Выкл.» [On/Off], Режим, уставка температуры, заданные обороты вентилятора и параметр функции «Блокировка» [Lock].

3. Выбор датчика температуры

В состоянии блока «Выкл.» [Off] одновременно нажмите обе кнопки «Функция» [Function] и «Таймер» [Timer] на пять секунд для перехода в режим ввода в эксплуатацию. В этом режиме при помощи кнопки «Режим» [Mode] настройте поле температуры так, чтобы в нем отображалось «00», затем выберите вариант датчика температуры в поле отображения таймера с помощью кнопки ▲ или ▼.

- Температура воздуха в помещении определяется на впуске обратного воздуха (на дисплее в поле таймера отображается 01).
- Температура воздуха в помещении определяется в проводном пульте управления (на дисплее в поле таймера отображается 02).
- Выберите датчик температуры на впуске обратного воздуха для режимов охлаждения, осушения и вентилятора; для режимов обогрева и «авто» задайте датчик температуры в проводном пульте управления (на дисплее в поле таймера отображается 03).
- Выберите датчик температуры в проводном пульте управления для режимов охлаждения, осушения и вентилятора; для режимов обогрева и «авто» задайте датчик температуры на впуске обратного воздуха (на дисплее в поле таймера отображается 04).

Заводская настройка по умолчанию = 3.

Выполнив настройки, нажмите «Ввод/Отмена» [Enter/Cancel] для подтверждения и выхода из режима настроек.

Из режима ввода в эксплуатацию можно также выйти, нажав кнопку «Вкл./Выкл.» [On/Off], но введенные данные в этом случае не запомнятся.

Если в режиме ввода в эксплуатацию после последнего нажатия кнопки проходит 20 секунд в отсутствии каких-либо операций, блок возвращается в предыдущее состояние без запоминания текущих данных.

4. Выбор оборотов вентилятора

При блоке в режиме «Выкл.» [OFF] нажмите обе кнопки «Функция» [Function] и «Таймер» [Timer] на пять секунд для входа в режим ввода в эксплуатацию, при помощи кнопки «Режим» [Mode] установите значение 01 в поле отображения температуры на дисплее и настройте обороты вентилятора по одному из двух следующих вариантов.

01: Три низких уровня оборотов вентилятора; 02: Три высоких уровня оборотов вентилятора

Выполнив настройки, нажмите «Ввод/Отмена» [Enter/Cancel] для подтверждения и выхода из режима настроек.

Из режима ввода в эксплуатацию можно также выйти, нажав кнопку «Вкл./Выкл.» [On/Off], но введенные данные в этом случае не запомнятся.

Если в режиме ввода в эксплуатацию после последнего нажатия кнопки проходит 20 секунд в отсутствии каких-либо операций, блок возвращается в предыдущее состояние без запоминания текущих данных.

4. МОНТАЖ И ДЕМОНТАЖ

4.1 Подключение сигнальной линии проводного пульта ДУ

- Снимите крышку клеммной коробки внутреннего блока.
- Пропустите сигнальную линию проводного пульта ДУ в резиновое кольцо.
- Подсоедините сигнальную линию проводного пульта ДУ к 4-контактному гнезду печатной платы внутреннего блока.
- Стяните сигнальную линию связками.
- Длина сигнальной линии между главной платой и проводным пультом ДУ может достигать до 20 метров (стандартная длина составляет 8 метров)

4.2 Монтаж проводного пульта дистанционного управления



Рисунок 14 Комплектующие для монтажа проводного пульта дистанционного управления

Таблица 3

№	1	2	3	4	5
Наименование	Гнездо для встраиваемой в стену розетки	Цоколь проводного пульта дистанционного управления	Винт M4X25	Лицевая панель проводного пульта дистанционного управления	Винт ST2.9X6

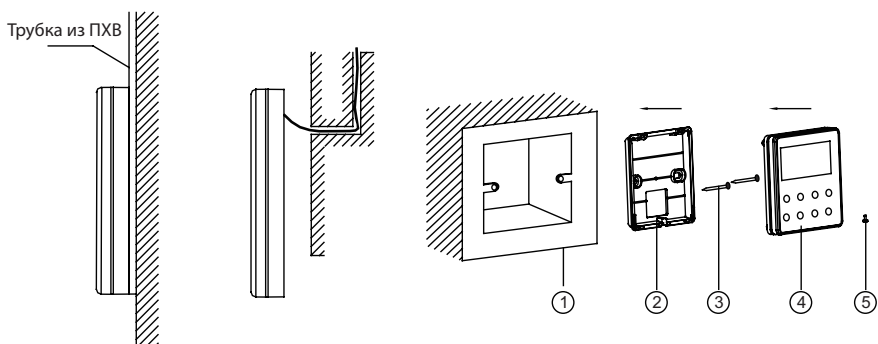

Рисунок 15

На рис. 15 показаны этапы монтажа проводного пульта дистанционного управления. Необходимо обратить внимание на следующее.

1. Перед монтажом необходимо отсоединить источник питания от заделанного в стену провода; это значит, что весь монтаж должен производиться при снятом напряжении.

2. Вытяните из монтажных отверстий 4-жильную витую пару, пропустите ее в прямоугольное отверстие за цоколем проводного пульта дистанционного управления.
3. Приклейте цоколь проводного пульта дистанционного управления к стене над монтажным отверстием и зафиксируйте винтами М4Х25.
4. Вставьте 4-жильную витую пару в паз проводного пульта дистанционного управления, затем защелкните лицевую панель на цоколе проводного пульта дистанционного управления.
5. В конце плотно соедините винтами лицевую панель и цоколь проводного пульта дистанционного управления

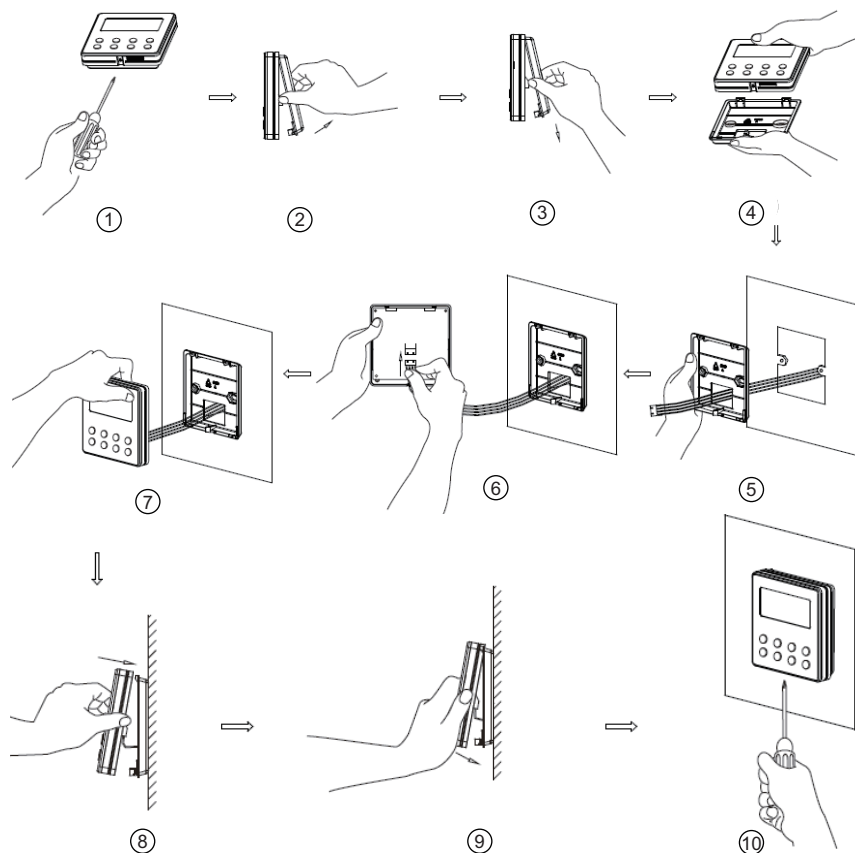
ОСТОРОЖНО!

Для предотвращения сбоев в работе кондиционера из-за электромагнитных помех, при выполнении соединений необходимо обратить особое внимание на следующее.

- При прокладке линий отведите сигнальную линию и линию связи от шнура питания и проводов, соединяющих внутренний и наружный блоки, минимум на 20 см, иначе в работе линии связи могут возникнуть аномалии
- Если кондиционер установлен в месте, подверженном воздействию электромагнитных помех, то сигнальные линии и линии связи проводного пульта дистанционного управления должны быть выполнены экранированными витыми парами проводов.

4.3 Демонтаж проводного пульта дистанционного управления

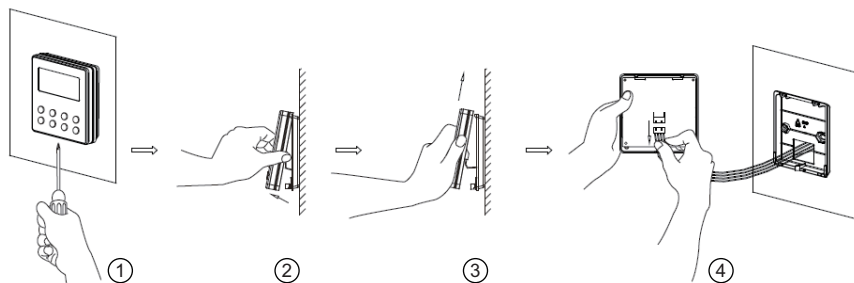

5. ОТОБРАЖЕНИЕ ОШИБОК

Если во время работы системы возникает ошибка, то код ошибки будет отображен на ЖК-дисплее, как показано на рис. 16. Если одновременно появляются множественные ошибки, их коды будут отображаться в циклическом порядке.

ПРИМЕЧАНИЕ

При возникновении любой ошибки выключите блок и обратитесь за помощью к профессионально обученному персоналу.



Рисунок 15

Таблица 4 Значения кодов ошибок

Код ошибки	Код ошибки	Код ошибки	Код ошибки
КЗ/обрыв цепи датчика температуры возвратного воздуха	F1	Ошибка связи с задающей платой	P6
Обрыв или короткое замыкание цепи датчика температуры испарителя	F2	Защита от перегрева компрессора	H3
Обрыв или короткое замыкание цепи датчика температуры жидкостного вентиля внутреннего блока	b5	Рассогласование между внутренним и наружным блоками	LP
Обрыв или короткое замыкание цепи датчика температуры газового вентиля внутреннего блока	b7	Неправильное подключение линии связи или ошибка расширительного вентиля	dn
Обрыв или короткое замыкание цепи датчика температуры блока питания	P7	Конфликт режимов работы	E7
Обрыв или короткое замыкание цепи датчика температуры наружного воздуха	F3	Падение давления	Fo
Обрыв или короткое замыкание цепи датчика температуры в середине трубы конденсатора наружного блока	F4	Оттаивание или возврат масла	⚠
Обрыв или короткое замыкание цепи датчика температуры нагнетания	F5	Принудительное оттаивание	H1
Ошибка связи между внутренним и наружным блоками	E6	Ошибка запуска компрессора	Lc

Код ошибки	Код ошибки	Код ошибки	Код ошибки
Защита от пониженного напряжения на шине постоянного тока	PL	Защита от превышения температуры нагнетания	E4
Защита от повышенного напряжения на шине постоянного тока	PH	Защита от перегрузки	E8
Ошибка цепи токового считывания фазы компрессора	U1	Защита от перегрузки по току всего кондиционера	E5
Защита от размагничивания компрессора	HE	Защита от перегрузки по фазовому току	P5
Защита компенсатора реактивной мощности	Hc	Нарушение синхронизации компрессора	H7
Температурная защита блока питания	P8	Токовая защита блока питания	H5
Защита от превышения мощности	L9	Защита от пропадания/обращения фазы компрессора	Ld
Защита системы от нехватки хладагента или блокировки	F0	Ограничение по частоте/токовая защита всего кондиционера	F8
Ошибка зарядки конденсатора	PU	Ограничение по частоте/токовая защита блока питания	En
Сработала защита от повышенного давления	E1	Ограничение по частоте/повышенная температура нагнетания	F9
Срабатывание защиты по низкому давлению	E3	Ограничение /снижение частоты с защитой от обмерзания	FH
Застопоривание компрессора	LE	Ограничение по частоте/защита от перегрузки	F6
Превышение допустимой скорости вращения	LF	Ограничение по частоте/температурная защита блока питания	EU
Ошибка датчика температуры задающей платы	PF	Заполнение водой внутреннего блока	E9
Защита контактора переменного тока	P9	Защита от обмерзания	E2
Защита от ухода температуры	PE	Отклонение от нормы входного напряжения переменного тока	PP
Защита при подключении датчика	Pd	Ошибка цепи токового считывания всего кондиционера	U5
Падение напряжения на шине постоянного тока	U3	Ошибка четырехходового реверсивного клапана	U7
Защита вентилятора наружного блока 1	L3	Застопоривание электродвигателя	H6
Защита вентилятора наружного блока 2	LA	Защита PG-мотора от перехода через нуль	U8

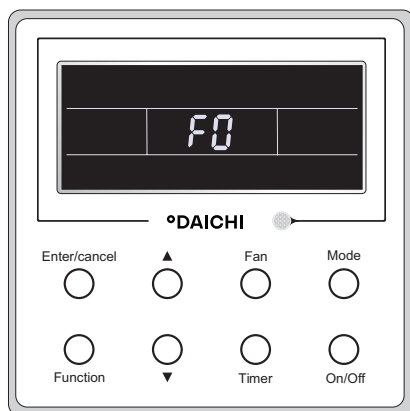
ДОПОЛНИТЕЛЬНЫЕ СВЕДЕНИЯ

Данная продукция производится на заводе:

GREE ELECTRIC APPLIANCES, INC. OF ZHUHAI

W. Jinji Rd, Qianshan Zhuhai 519070, Guangdong, China.

Страна производства – Китай.

Дата производства указана на упаковке/шильдике на пульте.

СРОК СЛУЖБЫ

Установленный производителем в порядке п. 2 ст. 5 Федерального Закона РФ «О защите прав потребителей» срок службы для данного изделия равен 5 годам с даты производства при условии, что изделие используется в строгом соответствии с инструкцией по эксплуатации и применимыми техническими стандартами».

ПРАВИЛА РЕАЛИЗАЦИИ

Особых правил реализации не предусмотрено.

УСЛОВИЯ ТРАНСПОРТИРОВКИ И ХРАНЕНИЯ

Проводные пульты должны транспортироваться и храниться в упакованном виде.

Проводные пульты должны транспортироваться любым видом крытого транспорта в соответствии с правилами перевозки грузов, действующими на данном виде транспорта.

Состояние изделия и условия производства исключают его изменения и повреждения при правильной транспортировке. Природные стихийные бедствия на данное условие не распространяются, гарантия при повреждении от природных бедствий не распространяется (например — в результате наводнения). Проводные пульты должны храниться на стеллажах, коробки должны располагаться в соответствии с манипуляционными знаками.

Срок хранения не ограничен, но не может превышать срок службы устройства.

ВАЖНО

Не допускайте попадания влаги на упаковку! Не ставьте грузы на упаковку!

УТИЛИЗАЦИЯ ОТХОДОВ

Ваше изделие помечено этим символом. Этот символ означает, что электрические и электронные изделия, а также батарейки, не следует смешивать с несортированным бытовым мусором. Не пытайтесь демонтировать систему самостоятельно: демонтаж изделия и других частей должны проводиться квалифицированным специалистом в соответствии с местным и общегосударственным законодательством. Агрегаты и отработанные батарейки необходимо сдавать на специальную перерабатывающую станцию для утилизации, переработки и вторичного использования. Обеспечивая надлежащую утилизацию, вы способствуете предотвращению отрицательных последствий для окружающей среды и здоровья людей.



За более подробной информацией обращайтесь к монтажнику или в местные компетентные органы.

Оборудование, к которому относится настоящая инструкция, при условии его эксплуатации согласно данной инструкции, соответствует следующим техническим регламентам: Технический регламент Таможенного Союза ТР ТС 020/2011 «Электромагнитная совместимость технических средств».



Импортер / Организация, уполномоченная изготовителем °DAICHI на территории Таможенного союза является компания ООО «ДАИЧИ». Адрес: Российская Федерация, 125130, г. Москва, Старопетровский пр-д, д. 11, корп. 1 этаж 3, офис 20.

Тел. +7 (495) 737-37-33, Факс: +7 (495) 737-37-32 E-mail: info@daichi.ru.

Единая справочная служба: 8 800 200-00-05

Список сервисных центров доступен по ссылке: www.daichi.ru/service/

