

# Руководство по монтажу и эксплуатации

## Мультисистема. Наружные блоки.

**°DAICHI**

**МОДЕЛИ:**

DF40A2MS1

DF50A2MS1

DF60A3MS1

DF70A3MS1

DF80A4MS1

# **БЛАГОДАРИМ ВАС ЗА ВЫБОР КОНДИЦИОНЕРА КОМПАНИИ °DAICHI!**

**Перед началом пользования кондиционером прочтите внимательно  
данное Руководство!**

## **Назначение кондиционера**

Кондиционер охлаждает, нагревает, осушает и перемешивает воздух в помещении с использованием технологии экономии электроэнергии и встроенного таймера. Он также очищает воздух от пыли и автоматически поддерживает температуру, заранее установленную на пульте дистанционного управления.

## **Первые рекомендации, которые могут пригодиться сразу после приобретения кондиционера**

- Кондиционер является сложным электромеханическим прибором и рассчитан на продолжительный срок службы. Для создания комфортного микроклимата в помещении на протяжении всего этого срока необходимо сначала произвести профессиональный монтаж кондиционера. Поручите это сертифицированному специалисту, чтобы сохранить заводскую гарантию, правильно выбрать место установки и исключить необходимость ремонтов.
- Данное Руководство рассказывает о мультисистеме. Другие модельные ряды этого типа несколько отличаются, но условия пользования ими остаются теми же самыми. Перед началом пользования кондиционером внимательно ознакомьтесь с основными разделами Руководства, которое держите всегда под рукой для получения необходимой информации.
- К пользованию кондиционером не следует допускать малолетних детей. Следите за тем, чтобы они не использовали кондиционер в своих играх.

Производитель оставляет за собой право вносить изменения в конструкцию, дизайн и функциональные возможности своей продукции без уведомления. Более подробную информацию по внесённым изменениям можно получить на сайте [www.daichi.ru](http://www.daichi.ru)

# СОДЕРЖАНИЕ

1. Назначение документа и его ограничения _____	4
2. Предупреждения _____	4
3. Предварительные указания _____	7
4. Узлы и детали _____	9
5. Технические характеристики _____	11
6. Диапазон рабочих температур наружного блока _____	11
7. Электрические соединения _____	12
8. Подъем и перемещение _____	19
9. Монтаж наружного блока _____	19
10. Прокачка _____	20
11. Техническое обслуживание _____	22
12. Установочное пространство _____	23
13. Проверка после установки _____	24
14. Технические характеристики _____	25
15. Классы энергоэффективности _____	27
16. Дополнительные сведения _____	28

# 1. НАЗНАЧЕНИЕ ДОКУМЕНТА И ЕГО ОГРАНИЧЕНИЯ

 Внимательно ознакомьтесь с руководством и сохраните его в надежном месте для последующего обращения.

 Используйте кондиционер только по назначению, в соответствии с указаниями в этой инструкции. Эти указания и рекомендации, разумеется, не охватывают абсолютно все ситуации, которые только можно себе представить. При установке, эксплуатации и техническом обслуживании кондиционера следует руководствоваться здравым смыслом — как и с любыми бытовыми приборами.

## 2. ПРЕДУПРЕЖДЕНИЯ

### ВНИМАНИЕ



#### **ЭКСПЛУАТАЦИЯ И ТЕХНИЧЕСКОЕ ОБСЛУЖИВАНИЕ**

- Данное устройство может использоваться детьми не моложе 8 лет и лицами с ограниченными физическими, сенсорными или умственными способностями либо не обладающими необходимыми для этого опытом и знаниями, если за ними осуществляется надзор, либо они получают надлежащие указания по безопасному использованию устройства и понимают сопутствующие факторы риска.
- Не разрешайте детям играть с этим устройством.
- Не разрешается допускать детей к очистке и обслуживанию устройства без присмотра.
- Не подключайте кондиционер к сетевой розетке универсального использования. Невыполнение этого требования может стать причиной возгорания.
- При проведении чистки отключайте электропитание кондиционера. Невыполнение этого требования может стать причиной поражения электрическим током.
- Во избежание несчастных случаев замена поврежденного кабеля электропитания должна выполняться производителем оборудования, уполномоченным представителем производителя или другим специалистом сопоставимого уровня.
- Во избежание поражения электрическим током запрещается мыть кондиционер большим количеством воды.
- Не допускайте попадания воды на внутренний блок. Это может привести к поражению электрическим током или вызвать неисправность. После снятия фильтра проявляйте осторожность, чтобы не обрезать об острые ребра.
- Во избежание деформации или возгорания не сушите фильтр на огне или с применением бытового фена.

<ul style="list-style-type: none"> <li>■ Техническое обслуживание должно выполняться квалифицированными специалистами. При самостоятельном обслуживании можно получить травму или повредить оборудование.</li> </ul>
<ul style="list-style-type: none"> <li>■ Не пытайтесь отремонтировать кондиционер самостоятельно. Это может привести к поражению электрическим током или повреждению устройства. Для ремонта кондиционера обращайтесь к дилеру.</li> </ul>
<ul style="list-style-type: none"> <li>■ Запрещается вставлять пальцы или какие-либо предметы в отверстия для входа и выхода воздуха. Можно получить травму или повредить оборудование.</li> </ul>
<ul style="list-style-type: none"> <li>■ Не загромождайте отверстия для входа и выхода воздуха. Это может привести к неисправности.</li> </ul>
<ul style="list-style-type: none"> <li>■ Не допускайте попадания воды на пульт дистанционного управления, так как это может вызвать его неисправность.</li> </ul>
<ul style="list-style-type: none"> <li>■ При появлении перечисленных ниже признаков немедленно выключите кондиционер, отключите электропитание и обратитесь за помощью к вашему местному дилеру или к квалифицированным специалистам.</li> </ul>
<ul style="list-style-type: none"> <li>■ Шнур питания сильно нагревается или поврежден. Работа кондиционера сопровождается необычным звуком. Часто срабатывает предохранитель.</li> </ul>
<ul style="list-style-type: none"> <li>■ Из кондиционера исходит запах горелого.</li> </ul>
<ul style="list-style-type: none"> <li>■ Течь из внутреннего блока.</li> </ul>
<ul style="list-style-type: none"> <li>■ При эксплуатации в непредусмотренных для этого условиях в кондиционере может возникнуть неисправность, а также может появиться опасность поражения электрическим током и возгорания.</li> </ul>
<ul style="list-style-type: none"> <li>■ Не используйте металлические предметы для нажатия на вспомогательный выключатель при включении или выключении кондиционера.</li> </ul>
<ul style="list-style-type: none"> <li>■ Не вставляйте на верхнюю панель наружного блока и не кладите на него тяжелые предметы. Можно получить травму или повредить оборудование.</li> </ul>
<p><b>МОНТАЖ</b></p>
<ul style="list-style-type: none"> <li>■ Техническое обслуживание должно выполняться квалифицированными специалистами. При самостоятельном обслуживании можно получить травму или повредить оборудование.</li> </ul>
<ul style="list-style-type: none"> <li>■ При монтаже устройства выполняйте требования безопасности по работе с электроприборами.</li> </ul>
<ul style="list-style-type: none"> <li>■ Используйте аттестованную в соответствии с местными правилами электробезопасности цепь питания и автомат защиты.</li> </ul>
<ul style="list-style-type: none"> <li>■ Обязательно установите автомат защиты. В противном случае возможно повреждение устройства.</li> </ul>
<ul style="list-style-type: none"> <li>■ В цепь электропитания необходимо установить размыкатель, отключающий все фазы питания, с расстоянием между разомкнутыми контактами не менее 3 мм.</li> </ul>
<ul style="list-style-type: none"> <li>■ Размыкатель цепи должен обладать соответствующим номиналом (см. табл. ниже). Воздушный выключатель должен иметь функции магнитной и тепловой муфты, чтобы обеспечить защиту от короткого замыкания и перегрузки.</li> </ul>
<ul style="list-style-type: none"> <li>■ Кондиционер должен быть надежно заземлен. Неправильное заземление может стать причиной поражения электрическим током.</li> </ul>

<ul style="list-style-type: none"> <li>■ Не используйте не подходящий по рабочим параметрам силовую кабель.</li> </ul>
<ul style="list-style-type: none"> <li>■ Параметры электропитания должны соответствовать техническим требованиям для кондиционера. Нестабильное напряжение питания и неправильное его подведение может привести к неисправности. Для подключения кондиционера используйте только соответствующие по характеристикам кабели питания.</li> </ul>
<ul style="list-style-type: none"> <li>■ Подсоединяйте фазовый, нулевой и заземляющий провода к сетевой розетке. Перед проведением любых работ с электрической системой и для обеспечения безопасности при обслуживании кондиционера необходимо предварительно отключить электропитание.</li> </ul>
<ul style="list-style-type: none"> <li>■ Не подключайте электропитание до полного завершения монтажа.</li> </ul>
<ul style="list-style-type: none"> <li>■ Во избежание несчастных случаев замена поврежденного кабеля электропитания должна выполняться производителем оборудования, уполномоченным представителем производителя или другим специалистом сопоставимого уровня.</li> </ul>
<ul style="list-style-type: none"> <li>■ При работе контур хладагента нагревается до высокой температуры. Не допускайте соприкосновения соединительного кабеля и медных трубопроводов.</li> </ul>
<ul style="list-style-type: none"> <li>■ Монтаж кондиционера должен быть выполнен с соблюдением государственных правил устройства электроустановок.</li> </ul>
<ul style="list-style-type: none"> <li>■ Монтаж может производиться лишь сертифицированным специалистом при условии соблюдения требований NEC и CEC.</li> </ul>
<ul style="list-style-type: none"> <li>■ Кондиционер относится к электротехническим установкам первого класса. Он должен быть надежно заземлен специалистом посредством заземляющего устройства. Всегда проверяйте правильность выполнения и надежность заземления – в противном случае возможно поражение электрическим током.</li> </ul>
<ul style="list-style-type: none"> <li>■ Желто-зеленый провод кондиционера – провод заземления – не может использоваться для других целей.</li> </ul>
<ul style="list-style-type: none"> <li>■ Сопротивление контура заземления должно соответствовать государственным правилам электробезопасности. Устройство следует располагать так, чтобы был обеспечен удобный доступ к сетевой вилке.</li> </ul>
<ul style="list-style-type: none"> <li>■ Подключение электропроводки внутреннего и наружного блока должно выполняться только специалистами.</li> </ul>
<ul style="list-style-type: none"> <li>■ Если длина кабеля питания недостаточна, обратитесь к поставщику за кабелем большей длины. Не наращивайте длину силового кабеля самостоятельно.</li> </ul>
<ul style="list-style-type: none"> <li>■ Если кондиционер оборудован кабелем со штепсельной вилкой, после монтажа к ней должен обеспечиваться удобный доступ.</li> </ul>
<ul style="list-style-type: none"> <li>■ Если кондиционер не имеет вилки, в линию питания необходимо установить сетевой выключатель.</li> </ul>
<ul style="list-style-type: none"> <li>■ Изменять местоположение установленного кондиционера разрешается только квалифицированным специалистам. При самостоятельном обслуживании можно получить травму или повредить оборудование.</li> </ul>
<ul style="list-style-type: none"> <li>■ При выборе места размещения кондиционера следует исключить возможность доступа к нему маленьких детей и обеспечить его достаточное удаление от животных и растений. Если это невозможно, то с целью безопасности необходимо предусмотреть соответствующее защитное ограждение.</li> </ul>
<ul style="list-style-type: none"> <li>■ Внутренний блок должен монтироваться вплотную к стене.</li> </ul>

### 3. ПРЕДВАРИТЕЛЬНЫЕ УКАЗАНИЯ

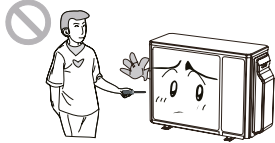
 <b>ОПАСНО!</b>		
<p>В случае появления запаха гари или дыма отключите питание и обратитесь в сервисный центр.</p>  <p>Если неисправность сохраняется, возможно, устройство повреждено, и может привести к поражению электрическим током или возгоранию.</p>	<p>Блок питания должен иметь специальную цепь, оборудованную защитным воздушным выключателем, и обеспечивать достаточную мощность. Устройство будет автоматически включаться и выключаться в соответствии с вашими требованиями. Не включайте и не выключайте устройство слишком часто, так как это может вызвать неблагоприятные последствия.</p>	<p>Не обрезайте силовые кабели или провода управления, оберегайте их от повреждений. Если силовая кабель или провод управления поврежден, обратитесь к профессионалу для его замены.</p> 
<p>Подвод питания должен осуществляться с использованием специальной противопожарной схемы.</p>  <p>Иначе это может привести к поражению электрическим током или возникновению пожара.</p>	<p>Отключите электропитание, если вы не собираетесь пользоваться кондиционером в течение длительного времени.</p>  <p>Иначе скопившаяся на вилке пыль может вызвать ее перегрев или привести к возгоранию.</p>	<p>Оберегайте электрические провода от повреждений. Не используйте провода, не предназначенные для вашей модели кондиционера.</p>  <p>Это может вызвать перегрев или возгорание.</p>
<p>Перед чисткой выключите кондиционер и извлеките провод питания из розетки.</p>  <p>В противном случае возможно поражение электрическим током или повреждение схем устройства.</p>	<p>Напряжение питания кондиционера составляет 220-240В, 50Гц. Если напряжение слишком будет слишком низким, компрессор начнет сильно вибрировать. Это приведет к повреждению холодильной системы. Слишком высокое напряжение вызовет повреждение электрических компонентов.</p>	<p>Не пытайтесь ремонтировать кондиционер самостоятельно.</p>  <p>Неправильный ремонт может вызвать поражение электрическим током или привести к пожару. Поэтому по поводу ремонта обращайтесь в сервисный центр.</p>

Убедитесь в прочности подставки, на которую будет установлен кондиционер.

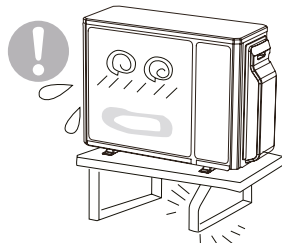

Если она повреждена, кондиционер может упасть и вызвать травмы.

Не вставляйте на верхнюю часть наружного блока, и не ставьте на него посторонние предметы.

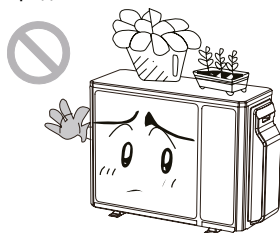

Падение с наружного блока может оказаться опасным.

Заземление: кондиционер должен быть надежно заземлен. Кабель заземления должен быть прикреплен к специальному заземляющему устройству конструкции.

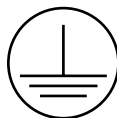



## 4. УЗЛЫ И ДЕТАЛИ

### DF50A2MS1, DF60A3MS1:

#### ПРЕДУПРЕЖДЕНИЯ

- Перед чисткой кондиционера отключайте электропитание, в противном случае возможно поражение электрическим током.
- Попадание воды на кондиционер может вызвать поражение электрическим током. Не лейте воду на кондиционер во время его чистки.
- Не используйте бензин, разбавитель и другие летучие жидкости, так как они могут повредить поверхность кондиционера. (Для чистки корпуса пользуйтесь мягкой сухой или увлажненной тканью).
- Это устройство нельзя утилизировать вместе с бытовыми отходами. Такое устройство надлежит сдавать в специальные пункты по утилизации электрических и электронных приборов.
- Контур хладагента сильно нагревается во время работы. Не допускайте соприкосновения соединительных кабелей с медным трубопроводом.



НАРУЖНЫЙ БЛОК	
№	Описание
1	Решетка воздуховыпускного отверстия
2	Вентиль

#### ПРИМЕЧАНИЕ

Приведенные рисунки служат лишь иллюстрацией устройства прибора, и могут не полностью соответствовать внешнему виду вашей модели кондиционера.

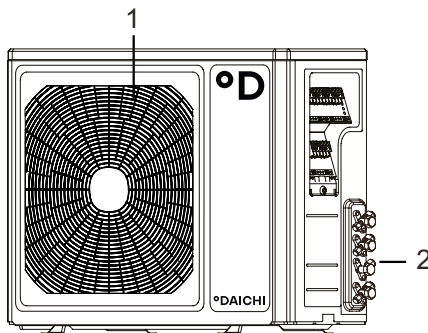

### DF70A3MS1, DF80A4MS1:

#### ПРЕДУПРЕЖДЕНИЯ

- Во избежание несчастных случаев замена поврежденного кабеля электропитания должна выполняться производителем оборудования, уполномоченным представителем производителя или специалистом соответствующей квалификации.
- Перед чисткой кондиционера отключайте электропитание, в противном случае возможно поражение электрическим током.
- Попадание воды на кондиционер может вызвать поражение электрическим током. Не лейте воду на кондиционер во время его чистки.
- Не используйте бензин, разбавитель и другие летучие жидкости, так как они могут повредить поверхность кондиционера. (Для чистки корпуса пользуйтесь мягкой сухой или увлажненной тканью).
- Не утилизируйте данное изделие вместе с бытовыми отходами. Такие изделия следует сдавать в специальные пункты приема для последующей переработки.

- Контур хладагента сильно нагревается во время работы. Не допускайте соприкосновения соединительных кабелей с медным трубопроводом.

#### НАРУЖНЫЙ БЛОК

№	Описание
1	Решетка воздуховыпускного отверстия
2	Вентиль

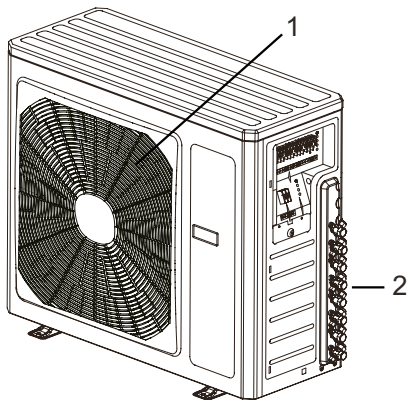

#### ПРИМЕЧАНИЕ

Приведенные рисунки служат лишь иллюстрацией устройства прибора, и могут не полностью соответствовать внешнему виду вашей модели кондиционера.

### DF40A2MS1:

#### ПРЕДУПРЕЖДЕНИЯ

- Перед чисткой кондиционера отключайте электропитание, в противном случае возможно поражение электрическим током.
- Попадание воды на кондиционер может вызвать поражение электрическим током. Не лейте воду на кондиционер во время его чистки.
- Не используйте бензин, разбавитель и другие летучие жидкости, так как они могут повредить поверхность кондиционера. (Для чистки корпуса пользуйтесь мягкой сухой или увлажненной тканью).
- Это устройство нельзя утилизировать вместе с бытовыми отходами.
- Такое устройство надлежит сдавать в специальные пункты по утилизации электрических и электронных приборов.
- Контур хладагента сильно нагревается во время работы. Не допускайте соприкосновения соединительных кабелей с медным трубопроводом.



#### НАРУЖНЫЙ БЛОК

№	Описание
1	Решетка воздуховыпускного отверстия
2	Вентиль

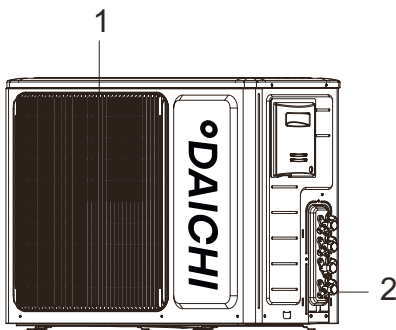

#### ПРИМЕЧАНИЕ

Приведенные рисунки служат лишь иллюстрацией устройства прибора, и могут не полностью соответствовать внешнему виду вашей модели кондиционера.

## 5. ТЕХНИЧЕСКИЕ ХАРАКТЕРИСТИКИ

РЕЖИМ	DF40A2MS1	DF60A3MS1	DF50A2MS1	
Электрические характеристики				
Параметры питания	220–240 В~, 50 Гц		220–240 В~, 50 Гц	
Плавкий предохранитель или воздушный выключатель	16	25	16	
Минимальное сечение кабеля питания	1,5	2,5	1,5	мм <sup>2</sup>
Габариты				
	L	899	890	мм
	P	378	362	мм
	H	596	700	мм

РЕЖИМ	DF70A3MS1, DF80A4MS1		
Электрические характеристики			
Параметры питания	220–240 В~, 50 Гц		
Плавкий предохранитель или воздушный выключатель	25		
Минимальное сечение кабеля питания	2,5		
Габариты			
	L	920	мм
	P	380	мм
	H	790	мм

## 6. ДИАПАЗОН РАБОЧИХ ТЕМПЕРАТУР НАРУЖНОГО БЛОКА

	Внутренняя темп., °C (по сухому/влажному термометру)	Наружная темп., °C (по сухому/влажному термометру)
Максимальное охлаждение	32/23	43/26
Максимальный обогрев	27/-	24/18

- Диапазон рабочих температур (внешняя температура) только для блока охлаждения -15°C~43°C; для теплового насоса -15°C~24°C.

## 7. ЭЛЕКТРИЧЕСКИЕ СОЕДИНЕНИЯ

### DF50A2MS1, DF60A3MS1:

1. Снимите панель с ручкой для захвата на правой стороне корпуса наружного блока (один винт).
  2. Снимите кабельный зажим, присоедините кабель питания к соответствующей клемме на колодке и зафиксируйте соединение. К клеммам распределительной колодки должны быть подключены соответствующие внутренние блоки. Разводка проводов должна соответствовать разводке на внутреннем блоке.
  3. Закрепите кабель питания зажимом.
  4. Убедитесь, что кабель надежно зафиксирован.
  5. Установите на место панель с ручкой для захвата.
- Воздушный выключатель должен обладать соответствующим номиналом (см. табл. ниже). Воздушный выключатель должен иметь функции магнитной и тепловой муфты, чтобы обеспечить защиту от короткого замыкания и перегрузки. (Внимание! Наряду с плавкими предохранителями используйте и другие средства для защиты электрических цепей).

Кондиционер	Номинал автоматического выключателя
DF50A2MS1	16 А
DF60A3MS1	25 А

- В цепь электропитания необходимо установить размыкатель, отключающий все фазы питания, с расстоянием между разомкнутыми контактами не менее 3 мм.
- Неправильное подключение проводов может вывести из строя часть электрических компонентов. После закрепления кабеля убедитесь, что оголенные жилы смежных клемм не соприкасаются.
- Убедитесь, что к клеммам для блоков А и В подключены провода именно этих блоков.
- Монтаж кондиционера должен выполняться с соблюдением государственного регламента по установке электрических устройств.

### ПРИМЕЧАНИЕ

Приведенные рисунки служат лишь иллюстрацией устройства прибора, и могут не полностью соответствовать внешнему виду вашей модели кондиционера.

# DF60A3MS1

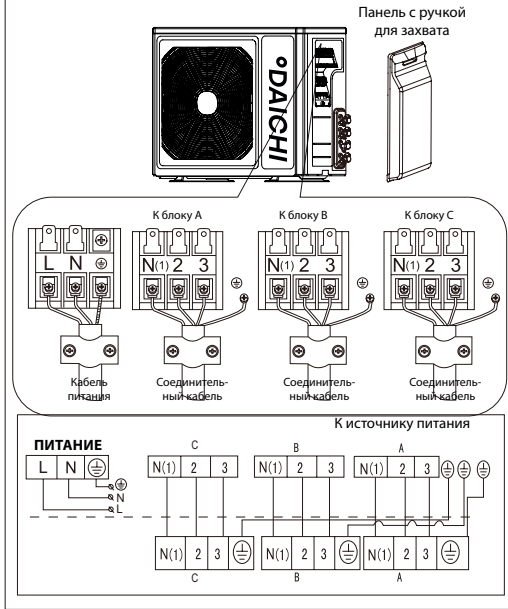

# DF50A2MS1

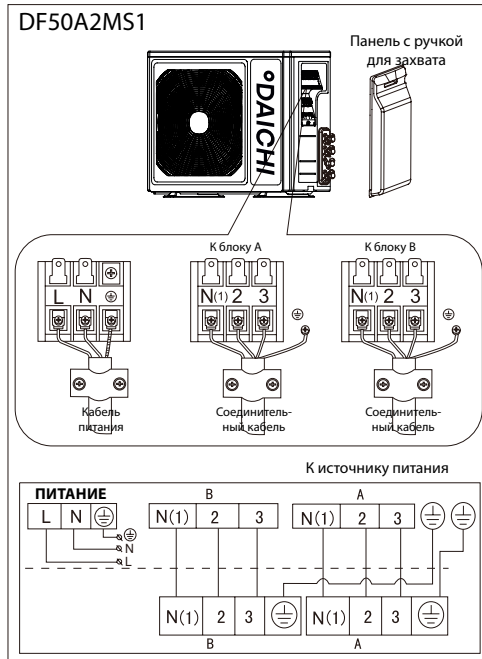

## DF70A3MS1:

1. Снимите панель с ручкой для захвата на правой стороне корпуса наружного блока (один винт).
  3. Закрепите кабель питания зажимом.
  2. Снимите кабельный зажим, присоедините кабель питания к соответствующей клемме на колодке и зафиксируйте соединение. К клеммам распределительной колодки должны быть подключены соответствующие внутренние блоки. Разводка проводов должна соответствовать разводке на внутреннем блоке.
  4. Убедитесь, что кабель надежно зафиксирован.
  5. Установите на место панель с ручкой для захвата.
- Воздушный выключатель должен обладать соответствующим номиналом (см. табл. ниже). Воздушный выключатель должен иметь функции магнитной и тепловой муфты, чтобы обеспечить защиту от короткого замыкания и перегрузки. (Внимание! Наряду с плавкими предохранителями используйте и другие средства для защиты электрических цепей )

Кондиционер	Номинал автоматического выключателя
DF70A3MS1	25 А

- В цепь электропитания необходимо установить размыкатель, отключающий все фазы питания, с расстоянием между разомкнутыми контактами не менее 3 мм.
- Неправильное подключение проводов может вывести из строя часть электрических компонентов. После закрепления кабеля убедитесь, что оголенные жилы смежных клемм не соприкасаются.
- Убедитесь, что к клеммам для блоков А, В и С подключены провода именно этих блоков.
- Монтаж кондиционера должен выполняться с соблюдением государственного регламента по установке электрических устройств.

## ПРИМЕЧАНИЕ

Приведенные рисунки служат лишь иллюстрацией устройства прибора, и могут не полностью соответствовать внешнему виду вашей модели кондиционера.

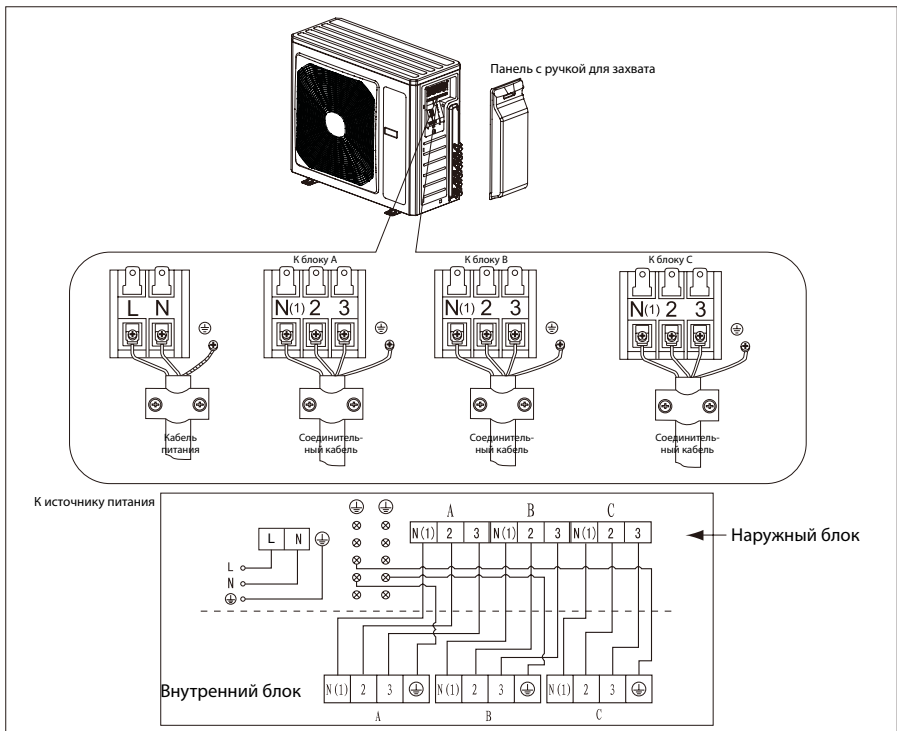

## DF80A4MS1:

1. Снимите панель с ручкой для захвата на правой стороне корпуса наружного блока (один винт).
  3. Закрепите кабель питания зажимом.
  2. Снимите кабельный зажим, присоедините кабель питания к соответствующей клемме на колодке и зафиксируйте соединение. К клеммам распределительной колодки должны быть подключены соответствующие внутренние блоки. Разводка проводов должна соответствовать разводке на внутреннем блоке.
  4. Убедитесь, что кабель надежно зафиксирован.
  5. Установите на место панель с ручкой для захвата.
- Воздушный выключатель должен обладать соответствующим номиналом (см. табл. ниже). Воздушный выключатель должен иметь функции магнитной и тепловой муфты, чтобы обеспечить защиту от короткого замыкания и перегрузки. (Внимание! Наряду с плавкими предохранителями используйте и другие средства для защиты электрических цепей )

Кондиционер	Номинал автоматического выключателя
DF80A4MS1	25 A

- В цепь электропитания необходимо установить размыкатель, отключающий все фазы питания, с расстоянием между разомкнутыми контактами не менее 3 мм.
- Неправильное подключение проводов может вывести из строя часть электрических компонентов. После закрепления кабеля убедитесь, что оголенные жилы смежных клемм не соприкасаются.
- Убедитесь, что к клеммам для блоков А, В, С и D подключены провода именно этих блоков.
- Монтаж кондиционера должен выполняться с соблюдением государственного регламента по установке электрических устройств.

## ПРИМЕЧАНИЕ

Приведенные рисунки служат лишь иллюстрацией устройства прибора, и могут не полностью соответствовать внешнему виду вашей модели кондиционера.



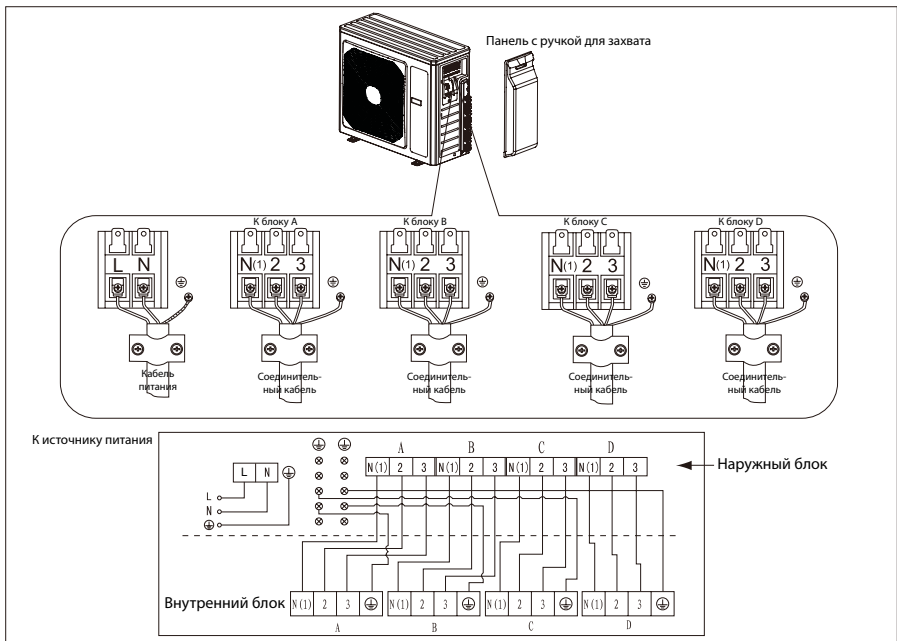

## DF40A2MS1:

1. Снимите панель с ручкой для захвата на правой стороне корпуса наружного блока (один винт).
  2. Закрепите кабель питания зажимом.
  3. Снимите кабельный зажим, присоедините кабель питания к соответствующей клемме на колодке и зафиксируйте соединение. К клеммам распределительной колодки должны быть подключены соответствующие внутренние блоки. Разводка проводов должна соответствовать разводке на внутреннем блоке.
  4. Убедитесь, что кабель надежно зафиксирован.
  5. Установите на место панель с ручкой для захвата.
- Воздушный выключатель должен обладать соответствующим номиналом (см. табл. ниже). Воздушный выключатель должен иметь функции магнитной и тепловой муфты, чтобы обеспечить защиту от короткого замыкания и перегрузки. (Внимание! Наряду с плавкими предохранителями используйте и другие средства для защиты электрических цепей).

Кондиционер	Номинал автоматического выключателя
DF40A2MS1	16 A 16 A

- В цепь электропитания необходимо установить размыкатель, отключающий все фазы питания, с расстоянием между разомкнутыми контактами не менее 3 мм.
- Неправильное подключение проводов может вывести из строя часть электрических компонентов. После закрепления кабеля убедитесь, что оголенные жилы смежных клемм не соприкасаются.
- Убедитесь, что к клеммам для блоков А, В, С и D подключены провода именно этих блоков.
- Монтаж кондиционера должен выполняться с соблюдением государственного регламента по установке электрических устройств.

## ПРИМЕЧАНИЕ

Приведенные рисунки служат лишь иллюстрацией устройства прибора, и могут не полностью соответствовать внешнему виду вашей модели кондиционера.

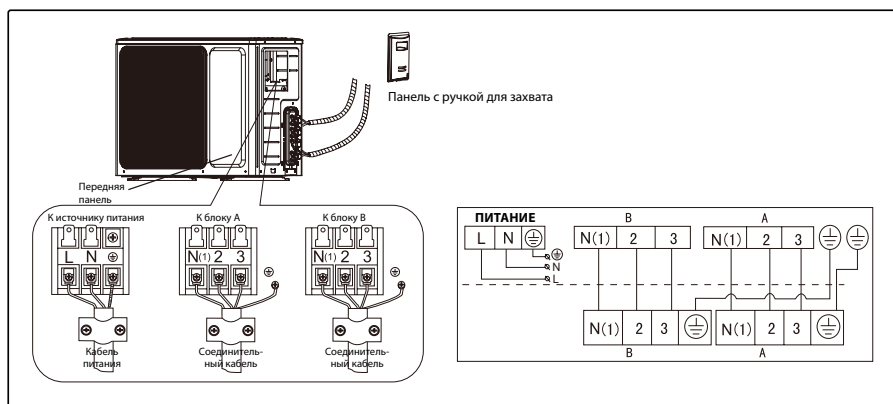

## 8. ПОДЪЕМ И ПЕРЕМЕЩЕНИЕ

### ПРИМЕЧАНИЕ

- После снятия упаковки убедитесь в целостности содержимого и отсутствии повреждений.
- Наружный блок всегда должен находиться в вертикальном положении.
- Перемещение и подъем должны выполняться квалифицированным техническим персоналом с использованием надлежащего оборудования.

## 9. МОНТАЖ НАРУЖНОГО БЛОКА

### Местоположение

- С помощью болтов надежно закрепите устройство на плоской и прочной поверхности. При установке устройства на стене или на крыше убедитесь в надежном закреплении опоры: она не должна смещаться в случае сильной вибрации или под напором сильного ветра.
- Не устанавливайте наружный блок в углубления или вентиляционные отверстия.

### Монтаж трубопровода

- Используйте подходящие для хладагента R410A соединительные трубы и прочее оборудование.

Модель	14Kx2	18Kx2	24Kx2	24Kx3	28Kx4
Макс. длина соединительной трубы (м)	20	20	20	60	70
Макс. длина соединительной трубы (м) при одном внутреннем блоке	10	10	10	20	20

Общая мощность внутренних блоков должна составлять 50-150% от мощности наружного блока.

- Перепад высот для трубопровода хладагента не должен превышать 5 м (14K, 18K, 24Kx2) или 10 м (24Kx3, 28K).

- Оберните теплоизолирующим материалом все трубы для хладагента и их соединения.
- Затяните соединения с помощью двух гаечных ключей, прилагая к ним усилия в противоположных направлениях

### **ВНИМАНИЕ**

Монтаж должен выполняться только сертифицированными специалистами с соблюдением стандартов NEC и CEC.

Установите сливной фитинг и сливной шланг (только для моделей с тепловым насосом).

Когда система работает в режиме обогрева, образуется конденсат, который затем выводится из наружного блока. Чтобы не причинять беспокойства соседям и вреда окружающей среде, установите сливной фитинг и сливной шланг для отвода конденсата. Установите сливной фитинг и резиновую шайбу на корпус наружного блока и присоедините к нему сливной шланг, как показано на рисунке.

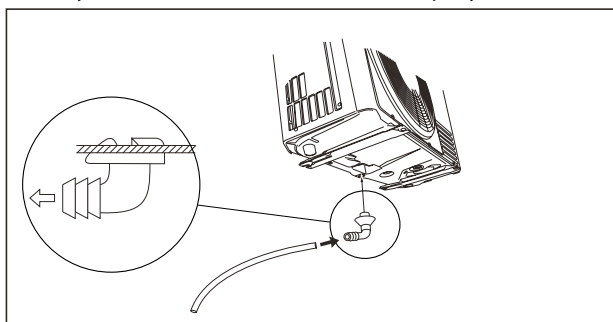

## **10. ПРОКАЧКА**

Воздух, оставшийся в контуре хладагента, может вызвать неисправность компрессора. После соединения внутреннего и наружного блоков, удалите воздух и влагу из контура хладагента с помощью вакуумного насоса.

1. Отверните и снимите колпачки с 2- и 3-ходового клапанов.
2. Отверните и снимите колпачок с сервисного клапана.
3. Присоедините шланг вакуумного насоса к сервисному клапану.
4. Запустите вакуумный насос на 10-15 минут, пока не будет достигнут абсолютный вакуум 10 мм рт.ст.
5. Пока работает вакуумный насос, закройте кран низкого давления в месте соединения с насосом. Остановите вакуумный насос.
6. Откройте 2-ходовой клапан на 1/4 оборота, и через 10 секунда снова закройте. С помощью жидкого мыла или специального электронного детектора проверьте все соединения на отсутствие утечек.
7. Закройте 2- и 3-ходовой клапаны. Отсоедините шланг вакуумного насоса.
8. Установите на клапаны колпачки и затяните.

Диаметр (мм)	Момент затяжки (Н·м)
Ø6	15-20
Ø 9,52	35-40
Ø16	60-65
Ø12	45-50
Ø19	70-75

Штуцер 18K требует установки адаптера

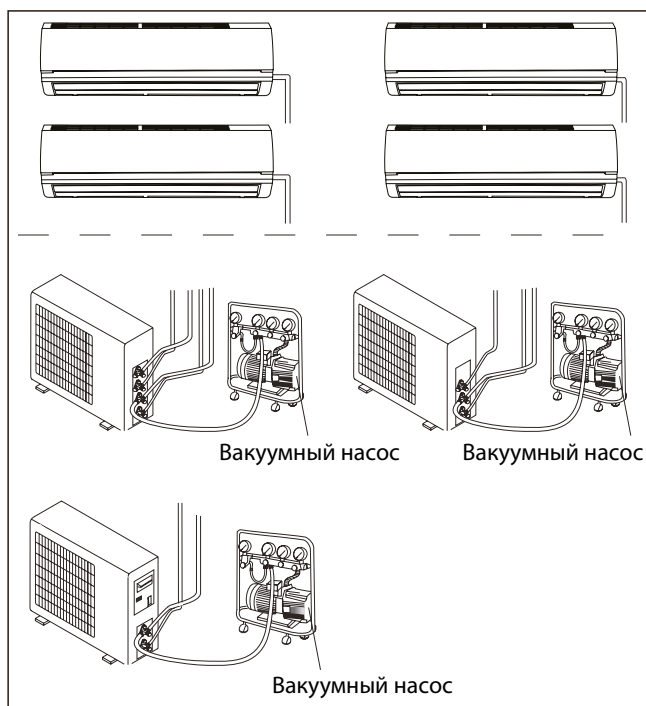
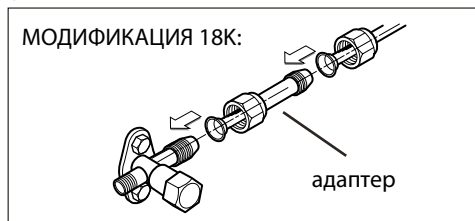

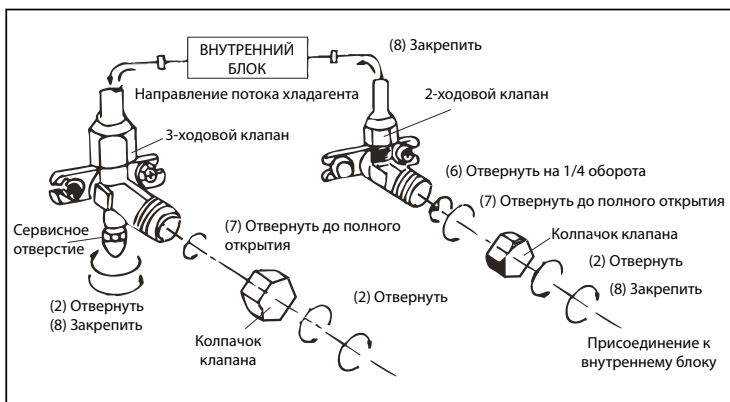

## 11. ТЕХНИЧЕСКОЕ ОБСЛУЖИВАНИЕ

- Для заправки хладагента R410A используйте подходящее оборудование.
- Не используйте другой хладагент, кроме R410A.
- Не используйте минеральные масла для чистки устройства.

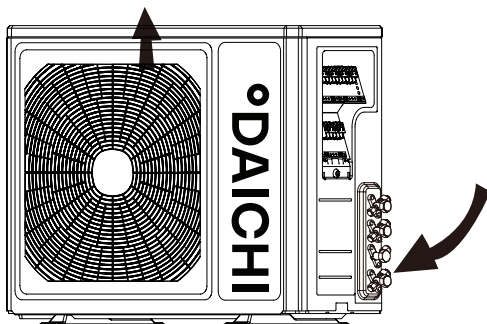

## 12. УСТАНОВОЧНОЕ ПРОСТРАНСТВО

- Монтаж должен выполняться квалифицированным персоналом с соблюдением указаний этого руководства.
- Обратитесь в сервисный центр, чтобы избежать неприятностей из-за непрофессиональной установки.
- Подъем и перемещение блоков системы должно выполняться под контролем квалифицированного специалиста.
- Перед установкой необходимо обеспечить свободное пространство вокруг устройства в соответствии со следующими рекомендациями.

DF50A2MS1  
DF60A3MS1

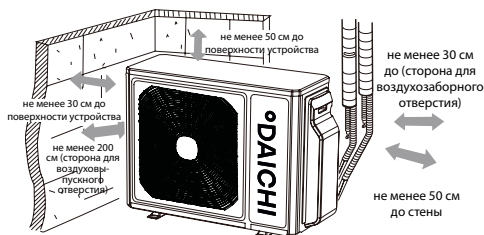

DF70A3MS1  
DF80A4MS1

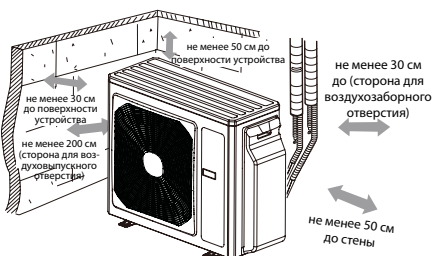

DF40A2MS1

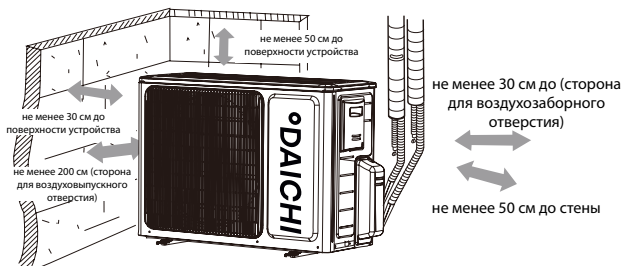

## 13. ПРОВЕРКА ПОСЛЕ УСТАНОВКИ

Объект проверки	Проблемы из-за неправильной установки
Надежно ли закреплено устройство?	Устройство может вибрировать, издавать шум или даже упасть.
Проверена ли система на отсутствие утечки газа?	Утечка может вызвать неудовлетворительный эффект при охлаждении (обогреве).
Достаточно ли надежна теплоизоляция?	Образование конденсата и стекание капель воды.
Правильно ли сделан дренаж?	Образование конденсата и стекание капель воды.
Соответствует ли напряжение источника питания номинальному напряжению, указанному на паспортной табличке?	Устройство может выйти из строя или могут сгореть электрические компоненты.
Правильно ли сделана электропроводка?	Устройство может выйти из строя или могут сгореть электрические компоненты.
Выполнено ли защитное заземление устройства?	Риск утечки электрического тока.
Соответствует ли требованиям электрическое оборудование?	Устройство может выйти из строя или могут сгореть электрические компоненты.
Проверьте, не заблокировано ли входное или выпускное отверстие внутреннего/наружного блока?	Устройство может выйти из строя или могут сгореть электрические компоненты.
Были ли записаны данные относительно длины трубы хладагента и количества заправленного хладагента?	Затруднительно определить количество заправленного хладагента.



## 14. ТЕХНИЧЕСКИЕ ХАРАКТЕРИСТИКИ

Наружный блок (число внутренних блоков)			DF40A2MS1	DF50A2MS1	DF60A3MS1
Производительность	кВт	Охлаждение	4,1 (2,1~4,4)	5,20 (2,14~5,80)	6,10 (2,20~7,33)
		Нагрев	4,4 (2,5~5,4)	5,40 (2,58~5,92)	6,50 (3,60~8,50)
Электропитание	В, Гц, Ф	Однофазное	220~240, 50, 1	220~240, 50, 1	220~240, 50, 1
Потребляемая мощность	кВт	Охлаждение	1.20	1,45	1,91
		Нагрев	1.18	1,45	1,73
Эффективность / Класс		Охлаждение (EER)	3,42 / A	3,59 / A	3,19 / B
		Нагрев (COP)	3,73 / A	3,72 / A	3,76 / A
Уровень шума	дБА	Наружный блок	55	56	56
Габариты (ШxВxГ)	мм	Наружный блок	899x596x378	955x700x396	955x700x396
Вес	кг	Наружный блок	43	51	62
Трубопровод хладагента (R410A)	мм	Диаметр для жидкости	2 x 6,35	2 x 6,35	3 x 6,35
		Диаметр для газа	2 x 9,52	2 x 9,52	3 x 9,52
	м	Сумма/макс. расстояние*	10/20	10/20	20/60
		Перепад между блоками	5	5	10
Диапазон рабочих температур	°С	В помещении	17~30	17~30	20/60
Диапазон рабочих температур наружного воздуха	°С	Охлаждение	-15~43	-15~43	-15~43
		Нагрев	-20~24	-20~24	-20~24

\* Сумма длин трасс/максимальное расстояние до одного внутреннего блока

Наружный блок (число внутренних блоков)			DF70A3MS1	DF80A4MS1
Производительность	кВт	Охлаждение	7,1 (2,29~8,50)	8,00 (2,29~10,26)
		Нагрев	8,5 (3,66~8,79)	9,30 (3,66~10,26)
Электропитание	В, Гц, Ф	Однофазное	220~240, 50, 1	220~240, 50, 1
Потребляемая мощность	кВт	Охлаждение	2,18	2,54
		Нагрев	2,28	2,49
Эффективность / Класс		Охлаждение (EER)	3,26 / A	3,15 / B
		Нагрев (COP)	3,73 / A	3,73 / A
Уровень шума	дБА	Наружный блок	58	58
Габариты (ШxВxГ)	мм	Наружный блок	980x790x427	980x790x427
Вес	кг	Наружный блок	68	69
Трубопровод хладагента (R410A)	мм	Диаметр для жидкости	3 x 6,35	4 x 6,35
		Диаметр для газа	3 x 9,52	4 x 9,52
	м	Сумма/макс. расстояние*	20/70	20/70
		Перепад между блоками	10	10
Диапазон рабочих температур	°C	В помещении	17~30	17~30
Диапазон рабочих температур наружного воздуха	°C	Охлаждение	-15~43	-15~43
		Нагрев	-20~24	-20~24

\* Сумма длин трасс/максимальное расстояние до одного внутреннего блока

## 15. КЛАССЫ ЭНЕРГОЭФФЕКТИВНОСТИ

Классификация энергоэффективности составляет часть Европейского проекта по обнаружению климатических изменений, согласно которому эффективность энергопользования должна быть направлена на уменьшение выбросов CO<sub>2</sub>. Европейская Комиссия установила, что более точная осведомленность позволит пользователям покупать наиболее экологически рентабельные предметы в соответствии с их потребностями.

На табличке предоставлена информация о потреблении энергии кондиционера. Блоки с охлаждающей способностью до 12 кВт классифицируются по потреблению энергии на категории от 'A' до 'G', которым соответствует определенный цветовой код. Блоки с самым низким энергопотреблением категории 'A' обозначены темно-зеленой стрелкой, а с самым высоким энергопотреблением категории 'G' - красной. Таким образом, пользователи могут сравнить эффективность эквивалентных машин других производителей.

### ОБОЗНАЧЕНО ГОДОВОЕ ПОТРЕБЛЕНИЕ ЭНЕРГИИ

Указано приблизительное годовое потребление энергии на основании стандартной бытовой модели. Годовое потребление можно рассчитать, умножив значение общей входной мощности на среднее количество часов работы в год, принятое за 500, в РЕЖИМЕ ОХЛАЖДЕНИЯ ПРИ ПОЛНОЙ НАГРУЗКЕ. Стоимость годового потребления энергии подсчитывается, умножая это значение на тариф на электроэнергию пользователя.

### ОТДАЧА ОХЛАЖДЕНИЯ

Охлаждающая способность блока в кВт в режиме охлаждения при полной нагрузке. Пользователь должен выбрать блок с номинальной производительностью, соответствующей его требованиям охлаждения/нагрева. Крупногабаритные блоки могут увеличить количество циклов вкл/выкл, сокращая тем самым срок службы, в то время как малогабаритные блоки не могут обеспечить соответствующего уровня охлаждения или нагрева. Значения отдачи можно приобрести у производителя или местного дилера.

### КОЭФФИЦИЕНТ ЭНЕРГОЭФФЕКТИВНОСТИ (EER)

Это охлаждающая производительность блока, делимая на общую потребляемую электрическую мощность - чем выше значение EER, тем лучше эффективность энергоиспользования.

### ТИП

Указывает, в каком режиме может работать блок: только охлаждение или охлаждение/нагрев. В режиме охлаждения указывается тип охлаждения блока: водный или воздушный.

### ТЕПЛОПРОИЗВОДИТЕЛЬНОСТЬ

Теплоотдача блока в кВт в режиме нагрева при полной нагрузке.

Энергопоказатели		Кондиционер
Производитель		KENTATSU
Наружный блок		KSRT21HZAN1
Внутренний блок		KSGT21HZAN1
<b>Более эффективно</b>		
A		
B		
C		
D		
E		
F		
G		
<b>Менее эффективно</b>		
Ежегодный расход электроэнергии (кВт) в режиме охлаждения (Обычисленное потребление зависит от режима использования устройства и климатических условий)		345
Холодопроизводительность кВт		2,20
Коэффициент энергетической эффективности (Полная нагрузка / номинальная мощность)		3,21
Тип	Только охлаждение	—
	Охлаждение + Нагрев	←
	Воздушное охлаждение	←
	Водяное охлаждение	—
Теплопроизводительность кВт		2,30
Класс энергетической эффективности A, выше G, ниже		A B C D E F G
Уровень звуковой мощности (внутренний/наружный блок)		39 / 58

## 16. ДОПОЛНИТЕЛЬНЫЕ СВЕДЕНИЯ

**Данная продукция производится на заводе:**

■ GREE ELECTRIC APPLIANCES, INC. OF ZHUHAI

W.Jinji Rd, Qianshan Zhuhai 519070, Guangdong, China.

**Страна производитель и дата производства кондиционера указана на его маркировочном шильдике или рядом с ним.**

**Срок службы:**

Установленный производителем в порядке п.2 ст.5 Федерального Закона РФ «О защите прав потребителей» срок службы для данного изделия равен 10 лет с даты производства при условии, что изделие используется в строгом соответствии с настоящей инструкцией по эксплуатации и применимыми техническими стандартами»

**Особые правила реализации не предусмотрены.**

**Условия транспортировки и хранения:**

Кондиционеры должны транспортироваться и храниться в упакованном виде.

Кондиционеры должны транспортироваться любым видом крытого транспорта в соответствии с правилами перевозки грузов, действующими на данном виде транспорта. Не допускается к отгрузке и перевозке кондиционер, получивший повреждение в процессе предварительного хранения и транспортирования, при нарушении жесткости конструкции.

Состояние изделия и условия производства исключают его изменения и повреждения при правильной транспортировке. Природные стихийные бедствия на данное условие не распространяются, гарантия при повреждении от природных бедствий не распространяется (например – в результате наводнения).

Кондиционеры должны храниться на стеллажах или на полу на деревянных поддонах (штабелирование) в соответствии с манипуляционными знаками на упаковке.

Срок хранения – 5 лет со дня отгрузки с завода – изготовителя.

**ВАЖНО!** Не допускайте попадания влаги на упаковку! Не ставьте грузы на упаковку!

При складировании следите за ориентацией упаковок, указанной стрелками!

**Утилизация отходов**

Ваше изделие и батарейки, входящие в комплектацию пульта, помечены этим символом. Этот символ означает, что электрические и электронные изделия, а также батарейки, не следует смешивать с несортированным бытовым мусором.



На батарейках под указанным символом иногда отпечатан химический знак, который означает, что в батарейках содержится тяжелый металл выше определенной концентрации.

Встречающиеся химические знаки:

Pb:свинец (>0,004%)

Не пытайтесь демонтировать систему самостоятельно: демонтаж изделия, удаление холодильного агента, масла и других частей должны проводиться квалифицированным специалистом в соответствии с местным и общегосударственным законодательством.

Агрегаты и отработанные батарейки необходимо сдавать на специальную перерабатывающую станцию для утилизации, переработки и вторичного использования.

Обеспечивая надлежащую утилизацию, вы способствуете предотвращению отрицательных последствий для окружающей среды и здоровья людей.

За более подробной информацией обращайтесь к монтажнику или в местные компетентные органы.

Оборудование, к которому относится настоящая инструкция, при условии его эксплуатации согласно данной инструкции, соответствует следующим техническим регламентам: Технический регламент Таможенного союза ТР ТС 004/2011 «О безопасности низковольтного оборудования», Технический регламент Таможенного Союза ТР ТС 020/2011 «Электромагнитная совместимость технических средств»

**Уполномоченным изготовителем °DAICHI лицом на территории Таможенного союза является компания ООО «ДАИЧИ»**

**Адрес: Российская Федерация, 125130, г. Москва, Старопетровский пр-д, д. 11, корп. 1 Тел. +7(495) 737-37-33, Факс: +7(495) 737-37-32 E-mail: info@daichi.ru**

