

Инструкция по монтажу и эксплуатации

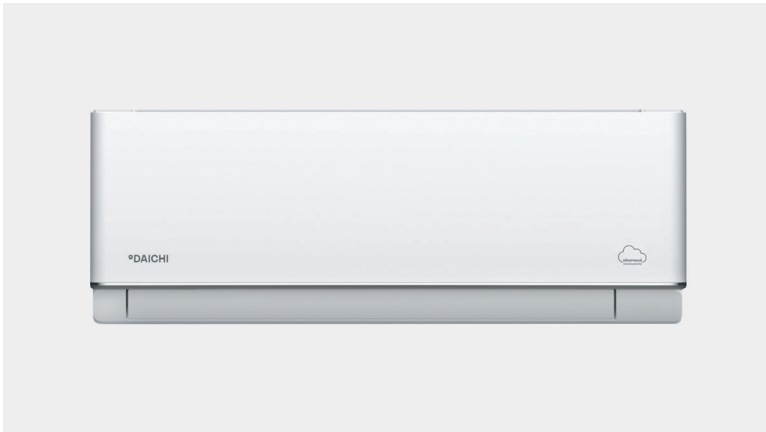

ВНИМАНИЕ!

Облачный кондиционер работает только при оплаченной подписке на «Облачный сервис». Для активации устройства требуется подключение к сети Wi-Fi с доступом в Интернет. В стандартную комплектацию не входит пульт дистанционного управления. Сканируйте QR-код и следуйте инструкции.



°DAICHI

МОДЕЛИ:

Inverter

A25AVQSR3 / A25FVSR3

A35AVQSR3 / A35FVSR3

on/off

A20AVQR3 / A20FVR3

A25AVQR3 / A25FVR3

A35AVQR3 / A35FVR3

A50AVQR3 / A50FVR3

УВАЖАЕМЫЙ ПОКУПАТЕЛЬ!

Благодарим Вас за приобретение Облачного кондиционера DAICHI.

Облачный кондиционер управляется со смартфона или ПК (пульт дистанционного управления приобретается отдельно).

Облачный кондиционер работает только при оплаченной подписке на Облачный сервис Даичи. Для того, чтобы подключиться, загрузите приложение Daichi Comfort (Даичи Комфорт), зарегистрируйтесь и следуйте инструкции.

Также обратите внимание, что желательным условием работы облачного кондиционера является его подключение к Wi-Fi сети, имеющей постоянный доступ в интернет. Возможны варианты использования без постоянного доступа в интернет.

Информацию о комплектации и всех принципах и условиях работы вы можете найти по ссылке: <https://daichicloud.ru/cloud-install>

Перед началом эксплуатации, пожалуйста, внимательно изучите настоящее Руководство. Оно содержит важные указания по безопасности, эксплуатации прибора и по уходу за ним.

Сохраняйте эту документацию в течение всего срока службы кондиционера и, если устройство перейдет к другому владельцу, пожалуйста передайте его вместе с прибором. Рекомендуется также сохранять оригинальную упаковку, т.к. она может пригодиться для удобной транспортировки блоков.

Кондиционер воздуха бытовой (далее кондиционер) предназначен для охлаждения и обогрева помещений, осушения воздуха, а также может работать в режиме вентилятора.

Кондиционер относится к устройствам раздельного типа (сплитсистема) и состоит из двух блоков: внутреннего, монтируемого на стене обслуживаемого помещения, и наружного, устанавливаемого на улице. Внутренний и наружный блоки соединяются между собой фреоновыми трубопроводами и межблочным кабелем.

Помните, что установкой и обслуживанием кондиционеров должны заниматься только профессионалы, привлекайте сертифицированных участников программы Облачный кондиционер.

Срок службы изделия: 7 лет.

Гарантийный срок: 3 года.

СОДЕРЖАНИЕ

Обслуживание кондиционера	4
Меры предосторожности	6
Комплект поставки	8
Технические характеристики сплит-системы	8
Технические характеристики платы Wi-Fi	10
Основные части кондиционера	10
Управление кондиционером	
— Управление с помощью приложения Daichi Comfort	11
— Основные функции приложения	11
— Инструкция по настройке и подключению мобильного приложения	13
— Пульт дистанционного управления	13
Инструкция по монтажу	
— Установка и подготовка к работе	14
— Установка кондиционера	16
— Монтаж внутреннего блока	16
— Уход за кондиционером	23
— Меры безопасности	24
— Возможные неисправности	26
— Меры безопасности при погрузочно-разгрузочных работах, транспортировке, хранении	30
— Инструкции по технике безопасности при монтаже	31
— Перемещение блока на другую позицию	38
— Техническое обслуживание компонентов	41
— Монтажная схема соединения наружного и внутреннего блоков	47
— Информация, необходимая для ознакомления перед началом монтажа	53
— Монтаж наружного блока	61
Тестовой запуск системы	70
Возможные неполадки и способы их устранения	71
Уход за кондиционером	72
Транспортировка, хранение и утилизация изделия	73
Дополнительные сведения	74
Гарантийное обслуживание	75
Гарантийный талон	77

ОБСЛУЖИВАНИЕ КОНДИЦИОНЕРА



Перед тем, как приступить к эксплуатации кондиционера, внимательно прочитайте инструкции по технике безопасности, приведенные в данном руководстве.



Кондиционер предназначен для работы на хладагенте R32.

Храните данное руководство в легкодоступном для пользователя месте.

ПРЕДУПРЕЖДЕНИЕ

1. Для чистки кондиционера и для ускорения выполнения функции оттаивания не используйте средства и методы, которые не рекомендованы производителем.
2. Кондиционер должен храниться в помещении, где отсутствуют устройства, представляющие для кондиционера риск возгорания, например, открытое пламя, работающие газовые приборы или электронагреватели.
3. Следует соблюдать особую осторожность, чтобы не повредить какой-либо элемент холодильного контура кондиционера. Например, фреоновые трубки можно нечаянно проколоть острым предметом или согнуть их. В этом случае существует риск утечки хладагента, что может привести к серьезным травмам.
4. Примите к сведению, что при утечке хладагента его запах можно не почувствовать.
5. Кондиционер должен храниться, устанавливаться и эксплуатироваться в помещении, площадь которого не менее 3 м².
6. При повреждении сетевого кабеля обратитесь к производителю, в авторизованный сервисцентр или к квалифицированному специалисту для его замены.
7. Кондиционер можно использовать детям, достигшим 8-летнего возраста, людям с ограниченными физическими, сенсорными или умственными способностями, а также людям, не обладающим достаточным опытом и знаниями, но только в том случае, если вышеуказанные лица находятся под наблюдением, проинструктированы надлежащим образом относительно безопасной эксплуатации кондиционера и осознают возможные риски.
8. Детям запрещается играть с кондиционером. Чистка устройства может выполняться детьми только под присмотром взрослых.
9. Электроподключение кондиционера должно выполняться в соответствии с действующими региональными нормами и правилами по выполнению электромонтажных работ.
10. Все кабели должны иметь европейскую идентификационную маркировку проводов. При отсоединении кабелей во время проведения монтажных работ необходимо, чтобы провод заземления отсоединялся в последнюю очередь.
11. В качестве прерывателя цепи электропитания кондиционера следует использовать взрывозащищенный выключатель с размыканием всех полюсов и расстоянием между контактами при размыкании не менее 3 мм. Выключатель должен устанавливаться в стационарной проводке.
12. Монтаж кондиционера должен выполняться квалифицированными специалистами в соответствии с действующими региональными нормами и правилами.
13. Кондиционер должен быть надлежащим образом заземлен.
14. В электроцепи кондиционера необходимо установить взрывозащищенный размыкатель цепи с защитой при утечке на землю и автоматический выключатель с защитой от токовой перегрузки.

15. Для заправки кондиционера, выполняемой при его монтаже, переустановке или ремонте, можно использовать только тот хладагент, который указан на шильде наружного блока, т.е. R32. Применение других хладагентов может привести к нанесению вреда здоровью человека, а также к неисправностям и выходу кондиционера из строя.
16. Данный продукт предназначен исключительно для бытового использования и не может применяться в промышленных или коммерческих целях.

МЕРЫ ПРЕДОСТОРОЖНОСТИ

- Внимательно изучите данные инструкции по эксплуатации кондиционера и обязательно сохраните эти инструкции для дальнейшего использования!
- Кондиционер подключается к электросети переменного тока. Провод электропитания должен быть подключен через защитный автомат сети.
- Используйте источник питания с отдельной проводкой, предназначенный только для кондиционера.
- Прокладка заземления отдельным проводом не допускается.
- В результате отклонений электрического напряжения возможен выход из строя кондиционера и его деталей.
- Если место установки кондиционера не имеет стабильного электропитания, то следует установить дополнительно автоматический регулятор напряжения с подходящей мощностью.
- Ремонт и обслуживание, требующие соблюдения особых мер безопасности и специальной подготовки, должны выполняться только квалифицированными специалистами.
- При вынимании шнура питания из розетки держитесь за штепсельную вилку, а не за сетевой провод.
- В случае если сетевой провод или штепсельная вилка имеют повреждения, выключите кондиционер и обратитесь в сервис центр для их замены.
- Не включайте и не выключайте кондиционер с помощью сетевой вилки.
- Используйте предохранители номинальной силы тока.
- В случае возникновения странного звука, появления запаха или дыма из кондиционера, отключите питание кондиционера и обратитесь в Сервисный центр. Примите к сведению, что при утечке хладагента его запах можно не почувствовать.
- Не устанавливайте кондиционер в местах с возможной утечкой воспламеняющегося газа, паров легковоспламеняющихся жидкостей и масел.
- Не открывайте переднюю панель во время работы кондиционера.
- Не подвергайте людей, домашних животных или растения прямому воздействию холодного или горячего воздуха в течение длительного времени.
- Не используйте кондиционер в течение длительного времени в закрытом помещении или в месте, где находятся маленькие дети или люди в преклонном возрасте.
- Не позволяйте пользоваться кондиционером детям и пожилым людям без присмотра.
- Во избежание поломки кондиционера, сначала выключите его и не менее чем через 30 секунд отсоедините сетевую вилку от розетки.
- Не предпринимайте самостоятельных попыток ремонта, перемещения, модификации или переустановки кондиционера.
- Ни в коем случае не разрешайте детям вставать или садиться на наружный блок.
- Не вставляйте сверху на кондиционер и не кладите на него тяжелые предметы.
- Не используйте кондиционер в целях хранения продуктов, медикаментов, картин, специального оборудования, разведения животных или выращивания растений.

- Не устанавливайте цветы или контейнеры с водой на верхнюю поверхность кондиционера.
- После длительного использования проконтролируйте отсутствие повреждений на подставке и арматуре наружного блока. Если допустить их повреждение, то падение блока может вызвать травму.
- Не размещайте под внутренним блоком предметы или оборудование, выделяющее тепло. Это может вызвать деформацию и привести к сгоранию блока.
- Не прикасайтесь к кондиционеру влажными руками.
- Не используйте воду, выходящую из кондиционера, в качестве питьевой.
- Для обеспечения электрической изоляции кондиционера, во время чистки и уборки кондиционера не распыляйте жидкость на него и не промывайте сильным напором струи. Во время очистки внешних поверхностей кондиционера пользуйтесь слегка влажной тканью. Не используйте при очистке абразивные материалы.
- Демонтаж, монтаж и модификация кондиционера должны осуществляться квалифицированными специалистами. Любое неквалифицированное вмешательство может привести к повреждению охлаждающих труб, а также к потере свойств кондиционера и причинению вреда здоровью.
- Ремонт кондиционера должен осуществляться квалифицированными специалистами сервисного центра. Для заправки кондиционера, выполняемой при его монтаже, переустановке или ремонте, можно использовать только тот хладагент, который указан на шильде наружного блока, т. е. R32. Применение других хладагентов может привести к нанесению вреда здоровью человека, а также к неисправностям и выходу кондиционера из строя.
- Производитель не несет ответственности за вред, причиненный покупателю, или за повреждения кондиционера, если не соблюдаются вышеуказанные рекомендации.

КОМПЛЕКТ ПОСТАВКИ

Упаковка 1

1. Наружный блок.

Упаковка 2

1. Внутренний блок кондиционера.
2. Набор аксессуаров для монтажа.
3. Руководство по установке и эксплуатации (содержит гарантийный талон).
4. Этикетка энергетической эффективности.
5. Два антибактериальных фильтра тонкой очистки.

ТЕХНИЧЕСКИЕ ХАРАКТЕРИСТИКИ СПЛИТ-СИСТЕМЫ

ON/OFF

ВНУТРЕННИЙ БЛОК			A20AVQR3	A25AVQR3	A35AVQR3	A50AVQR3
НАРУЖНЫЙ БЛОК			A20FVR3	A25FVR3	A35FVR3	A50FVR3
Производительность	кВт	Охлаждение	2.1	2.5	3.4	5.2
		Нагрев	2.2	2.5	3.5	5.4
Электропитание	В, Гц, Ф	Однофазное	230, 50, 1	230, 50, 1	230, 50, 1	230, 50, 1
Потребляемая мощность	кВт	Охлаждение	0.65	0.775	1.06	1.62
		Нагрев	0.605	0.69	0.97	1.495
Энергоэффективность / Класс		Охлаждение (EER)	3.22 / A	3.21 / A	3.21 / A	3.21 / A
		Нагрев (COP)	3.63 / A	3.61 / A	3.61 / A	3.61 / A
Годовое энергопотребление	кВт.ч	Среднее значение	302.5	345	485	747.5
Расход воздуха (мин.)	м³/ч	Внутренний блок	450	450	600	900
Уровень шума (выс./сред./низ./тих.)	дБА	Внутренний блок	36/33/31/22	36/33/31/23	37/34/32/27	44/40/37/31
		Наружный блок	696×432×256	696×432×256	696×432×256	800×553×275
Габариты (ШхВхГ)	мм	Внутренний блок	700×265×190	700×265×190	805×290×200	975×320×220
		Наружный блок	696×432×256	696×432×256	696×432×256	800×553×275
Вес нетто/брутто	кг	Внутренний блок	7.1/8.9	7.3/9.0	9.2/11.5	11.6/14.4
		Наружный блок	20.9/22.5	22.4/24.0	26/28.3	35.5/40.0
Хладагент/заправка	кг		R32/0.38	R32/0.56	R32/0.68	R32/1.03
Трубопровод хладагента	мм	Диаметр для жидкости	6.35	6.35	6.35	6.35
		Диаметр для газа	9.52	9.52	9.52	12.7
	м	Длина между блоками	15	15	15	25
		Перепад между блоками	10	10	10	15
Диапазон рабочих температур	°C	Охлаждение	+18~+43	+18~+43	+18~+43	+18~+43
		Нагрев	-7~+24	-7~+24	-7~+24	-7~+24

ВНУТРЕННИЙ БЛОК		A25AVQSR3	A35AVQSR3	
НАРУЖНЫЙ БЛОК		A25FVSR3	A35FVSR3	
Производительность	кВт	Охлаждение	2.7 (1.2-3.0)	3.4 (1.0-3.6)
		Нагрев	2.9 (0.9-3.2)	3.4 (1.4-3.9)
Электропитание	В, Гц, Ф	Однофазное	230, 50, 1	230, 50, 1
Потребляемая мощность	кВт	Охлаждение	0.815 (0.4-1.0)	1.03 (0.4-1.4)
		Нагрев	0.76 (0.5-0.9)	0.94 (0.5-1.4)
Энергоэффективность / Класс		Охлаждение (EER)	3.31 / A	3.31 / A
		Нагрев (COP)	3.81 / A	3.61 / A
Годовое энергопотребление	кВт.ч	Среднее значение	408	515
Расход воздуха (мин.)	м³/ч	Внутренний блок	450	500
Уровень шума (выс./сред./низ./тих.)	дБА	Внутренний блок	35/32/29/23	38/34/31/23
Габариты (ШхВхГ)	мм	Внутренний блок	700×265×190	700×265×190
		Наружный блок	696×432×256	700×544×245
Вес нетто/брутто	кг	Внутренний блок	7.3/8.9	7.3/9
		Наружный блок	19.9/23	22.9/25
Хладагент/заправка	кг		R32/0,36	R32/0,55
Трубопровод хладагента (R410A)	мм	Диаметр для жидкости	6.35	6.35
		Диаметр для газа	9.52	9.52
	м	Длина между блоками	15	15
		Перепад между блоками	10	10
Диапазон рабочих температур	°C	Охлаждение	+18~+43	+18~+43
		Нагрев	-15~+24	-15~+24

ПРИМЕЧАНИЯ

- Номинальная холодопроизводительность указана для следующих условий.
Температура внутри помещения: 27 °C (сух. терм.), 19 °C (влажн. терм.); температура наружного воздуха: 35 °C (сух. терм.).
- Номинальная теплопроизводительность указана для следующих условий. Температура внутри помещения: 20 °C (сух. терм.); температура наружного воздуха: 7 °C (сух. терм.), 6 °C (влажн. терм.).
- Фактический уровень шума может отличаться в зависимости от условий в помещении, поскольку приведенные значения получены в безэховой камере.

ТЕХНИЧЕСКИЕ ХАРАКТЕРИСТИКИ ПЛАТЫ WI-FI

КАТЕГОРИИ	ПАРАМЕТРЫ	ЗНАЧЕНИЯ
Wi-Fi плата	DWPCBH02	1
Wi-Fi параметры	Wi-Fi протоколы	802.11 b/g/n
Bluetooth параметры	Bluetooth Low Energy	Bluetooth/BLE v4.2
Характеристики аппаратной части	Частотный диапазон, ГГц	2,4–2,5 (2400M–2483,5M)
	Периферийная шина	UART
	Рабочее напряжение, В	5,0 – 15
	Рабочий ток, mA	80
	Диапазон рабочих температур, C	-40 ... 125
	Размер платы (ДхШхВ), мм	90х50х76
	Вес, г	18.8
	Индикация режимов работы	Светодиод
Характеристики программного обеспечения	Версия прошивки	1.0.0.17
	Wi-Fi режим	Станция программная точка доступа программная точка доступа + станция
	Безопасность	WPA/WPA2
	Шифрование	WEP/TKIP/AES
	Обновление прошивки	Загрузка через UART / OTA (через сеть)
	Сетевые протоколы	IPv4, TCP/UDP/HTTP/FTP
Пользовательская настройка	Набор AT команд Cloud Server приложение Android/iOS	

ОСНОВНЫЕ ЧАСТИ КОНДИЦИОНЕРА

Внутренний блок

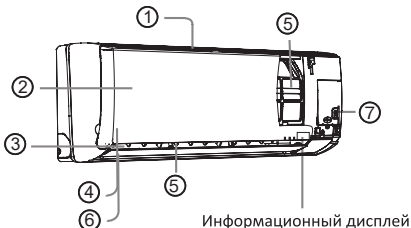

1. Воздухозаборные отверстия.
2. Передняя панель.
3. Воздуховыпускные отверстия.
4. Воздушный фильтр.
5. Вертикальные жалюзи.
6. Горизонтальные жалюзи.
7. Кнопка аварийного отключения.

Наружный блок

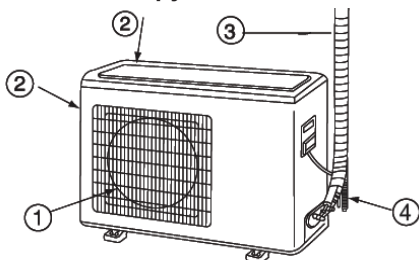

1. Воздуховыпускная решетка.
2. Воздухозаборные отверстия.
3. Соединительные трубопроводы холодильного контура и межблочный кабель.
4. Дренажный шланг.

Информационный дисплей

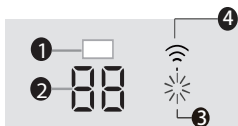

Звуковой излучатель (может быть отключен пользователем через мобильное приложение DAICHI COMFORT).

1. Инфракрасный приемник (генерирует звуковой сигнал при приеме).
2. Температурный дисплей. При выборе температуры показывает заданную.
3. Индикатор рабочего режима. Горит во время работы компрессора.
4. Wi-Fi управление.

Внешний вид и схема электрической цепи кондиционера могут быть изменены без предупреждения, без ухудшения потребительских свойств изделия.

УПРАВЛЕНИЕ С ПОМОЩЬЮ ПРИЛОЖЕНИЯ DAICHI COMFORT

В стандартную комплектацию Облачного кондиционера не входит пульт дистанционного управления. Управление осуществляется в приложении Daichi Comfort, доступным в AppStore и GooglePlay, а также в браузере вашего ПК.



Daichi Comfort

Скачайте в App Store или Google Play.

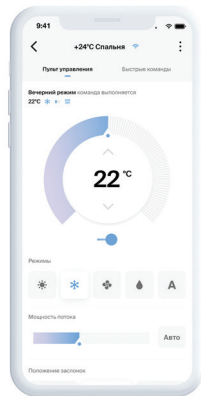

1. Индикация текущего режима работы кондиционера.
2. Круговой индикатор для управления целевой температурой в помещении. Регулировка также возможна с помощью стрелочек.
3. Кнопка Вкл/Выкл. Используется для включения/выключения кондиционера.
4. Режимы работы кондиционера. При нажатии на иконку включается соответствующий режим. Доступные режимы: охлаждение, обогрев, вентиляция, осушение, авто-режим.
5. Мощность потока. Слайдер управления для регулировки скорости работы вентилятора.

Облачные технологии, которые стоят за мобильным управлением, также предоставляют доступ к расширенному функционалу работы вашего устройства.

ОСНОВНЫЕ ФУНКЦИИ ПРИЛОЖЕНИЯ*

Быстрые команды

Запоминайте режимы управления для помещения или нескольких помещений, и включайте их одной кнопкой. Например, «Включить все», «Сон в детской» и др.

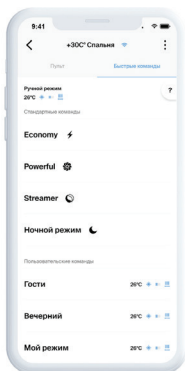

Настраиваемая панель быстрого доступа

Собирайте часто используемые функции сразу для нескольких устройств на дашборде: быстрые команды, помещения, в которых регулировка производится наиболее часто, параметры работы системы в этих помещениях и др.

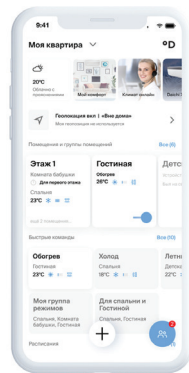

* Некоторые функции приложения могут быть недоступны при отсутствии соединения Облачного кондиционера с сетью Интернет.

Расписание работы кондиционеров в помещении/помещениях

Создавайте расписания работы для кондиционеров в одном или нескольких помещениях.

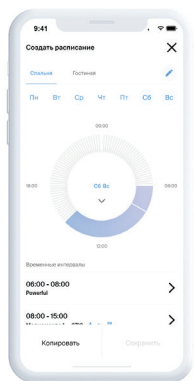

Поддержка голосового управления

Управляйте кондиционером с помощью голосовых команд. Приложение поддерживает помощников Алиса от Yandex и Маруся от Mail.ru

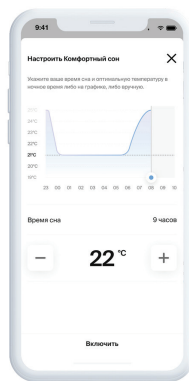

Геолокация

Включайте/выключайте кондиционер или группу кондиционеров при приближении/удалении от дома на заданное расстояние.

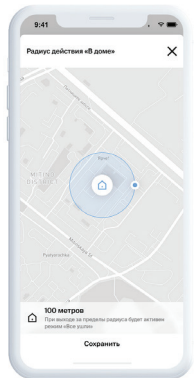

Доступ для нескольких пользователей

Режим Комфортный сон

Позволяет плавно изменять температуру в течение ночи в пределах 1-2°, что по исследованиям специалистов Токийского института здравоохранения и Департамента санитарных норм и правил Китая наилучшим образом способствует состоянию глубокого сна.

* Некоторые функции приложения могут быть недоступны при отсутствии соединения Облачного кондиционера с сетью Интернет.

ИНСТРУКЦИЯ ПО НАСТРОЙКЕ И ПОДКЛЮЧЕНИЮ МОБИЛЬНОГО ПРИЛОЖЕНИЯ

Актуальная инструкция по настройке и подключению доступна по QR-коду:



Для просмотра подробной инструкции отсканируйте QR-код или перейдите по ссылке: <https://daichicloud.ru/cloud-install>

Если у Вас возникли сложности с настройкой или подключением облачного кондиционера, пожалуйста обратитесь в Инженерный Центр по телефону:

+7 (800) 201-45-84

ПУЛЬТ ДИСТАНЦИОННОГО УПРАВЛЕНИЯ

Для Облачного кондиционера также возможно приобрести Bluetooth пульт дистанционного управления. Чтобы узнать подробности, перейдите по ссылке:



<https://daichi.cloud/daichid-bt>



УСТАНОВКА И ПОДГОТОВКА К РАБОТЕ

Перед использованием кондиционера в первый раз:

— Распакуйте кондиционер, удалите пенопласт и липкую ленту, фиксирующие аксессуары.

Не разрешайте детям играть с упаковочными материалами!

— Проверьте наличие всех принадлежностей и документов.

— Убедитесь, чтобы все компоненты внутри упаковочных коробок соответствуют комплекту поставки (стр. 6). При наличии расхождений обратитесь в магазин, где была совершена покупка.

— Монтаж кондиционера должен производиться представителями специализированной монтажной компании, которая обеспечивает гарантию на выполненные работы по монтажу изделия не менее одного года с момента, выполнения работ, делает отметку и ставит свою печать в гарантийном талоне. Ненадлежащая установка кондиционера может привести к поломке кондиционера, поражению электрическим током, пожару, утечке воды.

ВНИМАНИЕ!

При выборе места установки внутреннего блока необходимо обеспечить отсутствие воздействия на него прямых солнечных лучей обогревательных приборов влаги или воды. Необходимо обеспечить свободную циркуляцию воздуха вокруг внешнего блока. Избегайте мест где шум от работы кондиционера может причинить беспокойство соседям.

Оборудование должно быть установлено в доступном для сервисного обслуживания месте: Невозможность осуществить свободный доступ к оборудованию без применения специальных средств может быть одной из причин отказа вам в гарантийном обслуживании.

Условия, которые следует неукоснительно соблюдать для вашей безопасности:

- Устанавливайте кондиционер в месте недоступном для детей.
- Напряжение питания соответствует значениям, указанным в табличке технических характеристик изделия.
- Розетка имеет заземление в соответствии с нормами электробезопасности.
- Розетка подходит к вилке кондиционера, в противном случае замените розетку или вилку.
- После установки должен быть обеспечен свободный доступ к питающему кабелю и вилке изделия.
- Питающий кабель не должен быть перекручен, натянут, пережат, или находится под корпусом кондиционера.
- Не используйте удлинители или многогнездовые розетки.
- Внутренний блок кондиционера не должен устанавливаться вне помещений или в помещениях, не удовлетворяющих нормам электробезопасности.
- Электрическая розетка должна находиться на расстоянии не более 1,5 м от внутреннего блока кондиционера.
- Убедитесь, что воздушный фильтр установлен правильно.
- Если кондиционер длительное время не работал, очистите воздушный фильтр. Порядок чистки фильтра приведен в разделе «Уход за кондиционером».

Не заслоняйте и не закрывайте вентиляционные решетки кондиционера. Не вставляйте пальцы или любые другие предметы в вентиляционные решетки кондиционера. Это может привести к травме, стать причиной повреждений внутреннего вентилятора или других деталей кондиционера.

Изготовитель не несет ответственности за вред, причиненный покупателю, или за повреждения кондиционера, если не соблюдаются вышеуказанные рекомендации.

Этот кондиционер разработан исключительно для, бытового использования и не должен использоваться не по назначению.

Правильная работа кондиционера может быть обеспечена только при соблюдении следующих условий:

Охлаждение	внутри	Максимальная темп. Минимальная темп.	+18 ~ +32 °C
	снаружи	Максимальная темп. Минимальная темп.	+18 ~ +43 °C
Обогрев	внутри	Максимальная темп. Минимальная темп.	+10 ~ +27 °C
	снаружи	Максимальная темп. Минимальная темп.	-15 ~ +24 °C (для inverter)

УСТАНОВКА КОНДИЦИОНЕРА

Монтаж кондиционера должен осуществляться квалифицированным персоналом имеющим соответствующие разрешения и сертификаты, подтверждающие эту квалификацию и возможность работ с агрегатами содержащими газ под давлением и с напряжением до 1000 вольт. При этом следует применять только специализированный инструмент для работы с фреоновыми системами и не нарушать правил техники безопасности.

Нарушение правил монтажа или неквалифицированная установка данного оборудования может привести к утечке хладагента, воды, стать причиной поражения электрическим током или пожара.

ВНИМАНИЕ!

- Рекомендуется устанавливать кондиционер в легкодоступном месте для удобства последующего обслуживания и ремонта.
- Для соединения блоков используйте цельнотянутую трубку из фосфористой раскисленной меди ГОСТ 617-90, EN 12735, ASTM B280. Трубки, которые вы используете, должны быть чистыми как внутри, так и снаружи. На их поверхности не должно быть вредных для работы трубопроводов веществ, таких как сера, оксиды, пыль, стружки, масло, жир и вода.
- Если блок устанавливается в небольшом помещении, необходимо принять меры к тому, чтобы концентрация хладагента в случае его утечки не превысила предельно допустимую норму.
- При превышении допустимой нормы в случае утечки может возникнуть кислотная недостаточность.

МОНТАЖ ВНУТРЕННЕГО БЛОКА

Выбор места установки

Внутренний блок должен устанавливаться в таких местах, где обеспечена равномерная циркуляция холодного и теплого воздуха. Не следует использовать для установки следующие места:

- с высокой концентрацией соли в воздухе;
- с высокой концентрацией сернистых газов;
- с повышенной концентрацией масел (включая механические масла) и пара;
- места, где используются органические растворители;
- места, где установлены машины, генерирующие высокочастотные электромагнитные волны;
- рядом с дверью или окном, где возможен контакт с наружным воздухом с высоким содержанием влаги (легко образуется конденсат);

- Не размещайте блок над телевизором, аппаратурой, картинами, пианино, радиоприемником и т.п., чтобы избежать повреждения их конденсатом.
- Для соединения внутреннего и наружного блоков необходимо обеспечить возможность вывода через стену здания соединительных труб, дренажной трубы и соединительных проводов.

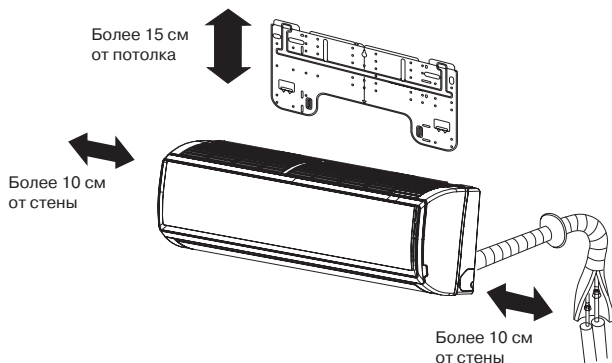

Установка монтажной пластины

- Временно прикрепите монтажную пластину на ровной стене, соблюдая ее горизонтальное положение.
- Отметьте на стене позиции для высверливания крепежных отверстий.
- Просверлите отверстия в стене согласно разметке (диаметром 6 мм) и вставьте в них пластиковые дюбели. Закрепите монтажную пластину на стене с помощью шурупов.

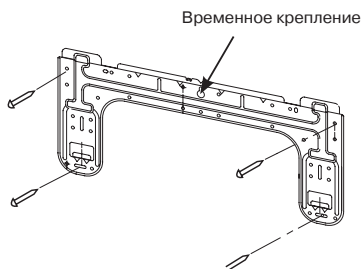

УСТАНОВКА КОНДИЦИОНЕРА

Сверление сквозного отверстия

Для стен, содержащих металлическую арматуру или металлическую панель, необходимо установить встраиваемую в стену монтажную трубу и закрывать сквозное отверстие в стене крышкой для предотвращения возможного нагрева, поражения электрическим током или возникновения пожара. Зазоры в месте прохождения труб необходимо заделывать теплоизоляционным материалом для предотвращения образования конденсата.

Если трубопровод будет проходить сквозь стену подачи внутреннего блока, определите расположение отверстия в соответствии с рисунком: слева (расстояние A) или слева (расстояние C).

1. Просверлите в стене сквозное отверстие диаметром 60 мм с наклоном вниз наружу.
2. Установите в отверстие монтажную трубу.
3. Закройте сделанное в стене отверстие для трубы заглушкой.
4. После прокладки трубы для хладагента, электрического кабеля и монтажа дренажного трубопровода заделайте зазоры вблизи труб шпатлевкой. Монтажная труба и заглушка для отверстия в стене в комплект поставки не входят.

Для моделей **A20AVQR3, A25AVQR3, A25AVQSR3, A35AVQSR3**

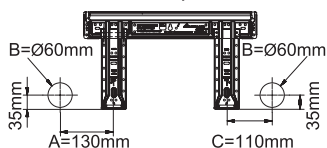

Для модели **A35AVQR3**

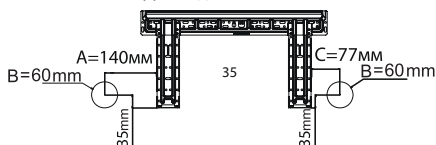

Для модели **A50AVQR3**

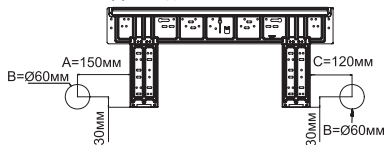

Монтажная труба



Варианты подвода трубопровода

При подводе трубопровода слева, справа или справа снизу необходимо удалить заглушки на корпусе внутреннего блока. Заглушку нужно сохранить на тот случай, если кондиционер в будущем установят в другое место. Изгибать трубы в нужное направление необходимо очень аккуратно, чтоб избежать заломов трубы. Проложите провода межблочных соединений через отверстие в стене с небольшим запасом для дальнейшего подключения внутреннего блока.

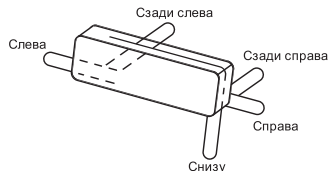

1. Пропустите провода межблочных соединений от наружного блока через отверстие в задней части корпуса внутреннего блока. Выведите их с лицевой стороны, предварительно открутив сервисную крышку.
2. Во время работы следите за тем, чтобы провода межблочных соединений не были пережаты во внутреннем блоке; обеими руками нажмите на нижнюю часть корпуса внутреннего блока таким образом, чтобы она плотно зацепилась за крюки монтажной пластины.
 - В случае подвода трубопроводов слева от блока пропустите дренажный шланг и трубы для хладагента через отверстие в стене с небольшим запасом, далее подвесьте комнатный блок на крюки монтажной пластины.
 - Отметьте необходимую длину каждой трубы и дренажного шланга для соединения с выходными трубами внутреннего блока. Соедините трубопровод между блоками.
 - Для демонтажа внутреннего блока освободите защелки в нижней части и потяните блок на себя, а затем вверх, чтобы снять его с крючков монтажной пластины.

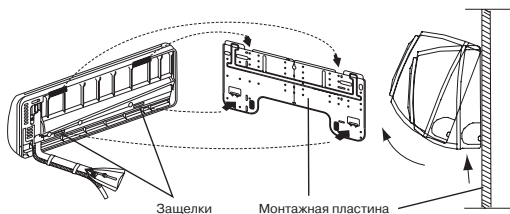
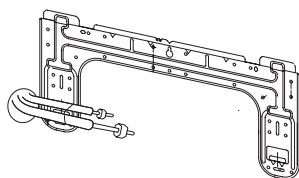

Подключение межблочного кабеля

Снятие крышки электрической коробки

Снимите крышку электрической секции, расположенную в правом нижнем углу внутреннего блока, а затем снимите планку кабельного зажима, вывинтив фиксирующие винты.

Подключение межблочного кабеля после установки внутреннего блока

- Пропустите межблочный кабель от наружного блока к левой стороне стенового отверстия, через которое уже проведены трубы хладагента. Выведите кабель с лицевой стороны. Подсоедините кабель, сделав клеммную петлю.

Подключение межблочного кабеля до установки внутреннего блока

- Пропустите межблочный кабель от наружного блока к отверстию в тыльной части корпуса внутреннего блока. Выведите кабель с лицевой стороны.
- Ослабьте клеммные винты на клеммной панели и полностью вставьте концы проводов кабеля в контактный блок, а затем зафиксируйте контакты, затянув винты.
- Слегка потяните кабель, чтобы убедиться в его прочной фиксации.
- После подключения кабеля закрепите кабель кабельным зажимом.

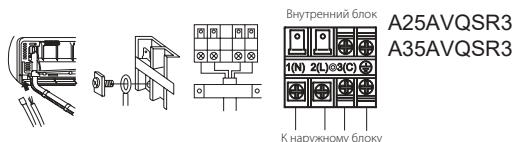

ПРИМЕЧАНИЕ

- При подключении кабеля соблюдайте аналогию маркировки и нумерации контактов на клеммных панелях внутреннего и наружного блоков.
 - Несоблюдение этого правила может привести к некорректной работе кондиционера и повреждению его компонентов.
1. При повреждении сетевого кабеля он должен быть заменен производителем, авторизованным сервисным центром или квалифицированным специалистом. Тип используемого межблочного кабеля ПВС (ВВГ) (имп. маркировка H07RN-F).
 2. При перегорании предохранителя на плате управления его нужно заменить на новый типа Т.З. 15А/250ВАС (для внутреннего блока).
 3. Электромонтажные работы должны выполняться в соответствии с региональными нормами и правилами ПУЭ.
 4. Вилка сетевого кабеля и гнездо питания должны быть легко доступны.
 5. В качестве прерывателя цепи электропитания кондиционера следует использовать выключатель с размыканием всех полюсов и расстоянием между контактами при размыкании не менее 3 мм. Выключатель должен устанавливаться в стационарной проводке.

Силовая цепь

- Для кондиционера должна быть предусмотрена отдельная силовая цепь с гнездом питания.
- При использовании кондиционера в условиях высокой влажности следует устанавливать автоматический выключатель с защитой от токовых утечек. В остальных случаях рекомендуется установка автоматического выключателя с защитой от токовой перегрузки.

Обрезка и развальцовка труб хладагента

- Отрежьте конец трубы труборезом, удалите заусенцы.
- После установки накидной гайки выполните развальцовку расширительным

	РАЗВЕРТКА ДЛЯ R32	ОБЫЧНЫЙ РАЗВАЛЬЦОВОЧНЫЙ ИНСТРУМЕНТ	
	Обжимка	Обжимка (жесткая)	Обжимка (с барашковой гайкой)
A	0-0.5мм	1.0-1.5мм	1.5-2.0мм

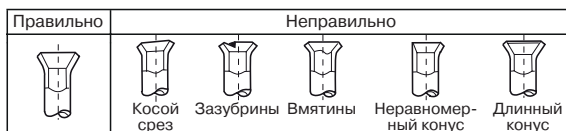

Аварийная сигнализация

КОД	НЕИСПРАВНОСТЬ	ПРИЧИНА
E1	Ошибка датчика температуры в помещении	Обрыв соединения. Неисправен термистор.
E2	Ошибка датчика темпер. теплообменника	Неисправна плата управления.
E4	Ошибка EEPROM платы внутреннего блока	Ошибка данных EEPROM. Неисправна EEPROM. Неисправна плата управления.
E7	Ошибка связи между наружным и внутренним блоком	Неправильное электросоединение или обрыв проводки межблочной цепи. Неисправна плата управления.
E14	Неисправность вентилятора внутреннего блока	Обрыв внутренней проводки электродвигателя вентилятора. Обрыв силовой проводки электродвигателя. Неисправна плата управления.

Дренажная линия

- Дренажная линия всегда должна располагаться под уклоном вниз. Ниже показаны примеры неправильного монтажа дренажной линии.

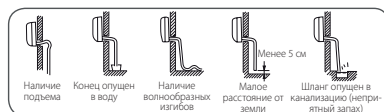

- Налейте воду в дренажный поддон внутреннего блока и проверьте, отводится вода ли через дренажную линию наружу.
- Если дренажный шланг проходит внутри помещения, его следует покрыть теплоизоляцией.

Проверки после монтажа и тестирование

Объясните потребителю, как пользоваться Руководством по монтажу и эксплуатации

Проверьте следующие пункты

- Поставьте значок ✓
- Отсутствуют ли утечки хладагента в местах соединения труб?
- Теплоизолированы ли соединительные участки трубопровода хладагента?
- Правильно ли подключены электрические кабели наружного и внутреннего блоков к контактам клеммной колодки?
- Надежно ли зафиксированы электрические кабели на клеммных колодках?
- Беспрепятственно ли отводится конденсат из дренажного поддона?
- Правильно ли выполнено заземление?

- Надежно ли зафиксирован внутренний блок на стене?
- Силовое питание соответствует паспортным данным?
- Отсутствует ли повышенный шум?
- Правильно ли функционирует дисплей внутреннего блока?
- Правильно ли выполняется охлаждение и нагрев (для теплового насоса)?
- Правильно ли выполняется температурное регулирование?

УХОД ЗА КОНДИЦИОНЕРОМ

Для правильного и эффективного использования кондиционера

- Поддерживайте оптимальную температуру в помещении.
- Закрывайте двери и окна во время работы кондиционера.
- Если предполагается, что кондиционер не будет использоваться в течение длительного времени, выключите его рубильником.
- Не заграждайте входное и выпускное воздушные отверстия кондиционера.
- Эффективно используйте таймер.
- Для обеспечения комфортного и эффективного воздухораспределения используйте регулировку жалюзи.

Чистка корпуса

- Протирайте корпус блока сухой тканевой салфеткой. При сильных загрязнениях салфетку можно смочить в водном растворе нейтрального моющего средства. Тщательно отожмите салфетку. После удаления грязи протрите корпус насухо.

Для чистки запрещается использовать следующие вещества:

- Ацетон, бензин, растворители или очистители, которые могут повредить покрытие корпуса.
- Горячая вода температурой выше 40°C. Она может вызвать деформацию и обесцвечивание покрытия корпуса.

Чистка воздушного фильтра

1. Откройте переднюю панель, потянув ее вверх.
2. Извлеките фильтр. Нажмите на расположенную в центре кнопку фиксации фильтра, чтобы разблокировать стопоры. Потяните фильтр вниз и выньте его.
3. Почистите фильтр. Для удаления пыли используйте пылесос или промойте фильтр в воде. После промывки полностью высушите фильтр в затененном месте.
4. Установите фильтр на место. Установите фильтр так, чтобы надпись «FRONT» была обращена вперед. Убедитесь в том, что фильтр надежно зафиксировался стопорами. Если правая или левая ячейки фильтра закреплены неправильно, это может привести к его повреждению.
5. Закройте переднюю панель.

Замена дополнительного (опционального) воздушного фильтра

1. Откройте переднюю панель, потянув ее вверх. Приподнимите переднюю панель, используя небольшой держатель, расположенный с правой стороны внутреннего блока.
2. Извлеките раму стандартного фильтра Сдвиньте фиксатор рамы слегка вверх, чтобы отсоединить раму стандартного фильтра. Выньте старый фильтр.
3. Вставьте новый фильтр. Установите новый фильтр, вправив его в правую и левую ячейки рамы.
4. Вставьте на место и зафиксируйте раму стандартного фильтра (Обязательная процедура).
5. Закройте переднюю панель. Закройте переднюю панель, фиксаторы должны защелкнуться.

ПРИМЕЧАНИЕ

- Фотокаталитический фильтр для его восстановления через каждые 6 месяцев следует не менее часа держать на солнце.
- Бактерицидный фильтр может использоваться долгое время без необходимости замены. Но в период эксплуатации нужно тщательно следить за его чистотой.
- Для удаления пыли можно использовать пылесос или просто встряхивать фильтр. При загрязнении бактерицидный эффект фильтра снижается.
- Рекомендуется хранить бактерицидный фильтр в прохладном, сухом месте, не допуская длительного попадания на фильтр прямого солнечного излучения. В противном случае бактерицидный эффект фильтра снижается.

МЕРЫ БЕЗОПАСНОСТИ

ВНИМАНИЕ

- Для выполнения монтажа кондиционера обращайтесь в специализированный Сервисный центр. Не пытайтесь установить кондиционер самостоятельно, т.к. неправильный монтаж может привести удару электрическим током, пожару, протеканию воды.

ВНИМАНИЕ

- В случае возникновения странного звука, появления запаха или дыма из кондиционера, отключите питание кондиционера и обратитесь в Сервисный центр.
- Используйте источник питания с отдельной проводкой и прерывателем цепи, предназначенный только для кондиционера.
- Плотно вставляйте вилку сетевого кабеля в гнездо питания.
- Параметры источника электропитания должны соответствовать указанным в паспортной табличке кондиционера.
- Сетевой кабель не должен быть свернут в пучок или узел.
- Соблюдайте осторожность, чтобы не повредить сетевой кабель.

- Не включайте и не выключайте кондиционер, извлекая сетевую вилку из гнезда питания.
 - Не направляйте воздушный поток непосредственно на людей, особенно на детей и лиц пожилого возраста.
 - Проверьте надлежащий отвод конденсата через дренажную линию.
1. Не используйте удлинители сетевого кабеля.
 2. Не устанавливайте кондиционер в местах с возможной утечкой воспламеняющегося газа.
 3. Место установки кондиционера не должно быть подвержено действию пара или масляного тумана.
- Не вставляйте каких-либо предметов в воздухозаборное и воздуховыпускное отверстия кондиционера.
 - Не пытайтесь отремонтировать или модифицировать кондиционер самостоятельно.
 - Подключите провод заземления.

ПРЕДУПРЕЖДЕНИЕ

- Не используйте кондиционер для создания микроклимата с целью сохранения пищевых продуктов, произведений искусства, точных приборов, выращивания животных или растений.
- Не устанавливайте кондиционер рядом с источниками тепла, например, камином, радиатором или плитой.
- Не направляйте воздушный поток непосредственно на животных или растения.
- Периодически проветривайте помещение, особенно в случае использования газовых приборов.
- Проверьте прочность опорной конструкции, на которой установлен блок.
- Ни в коем случае нельзя вставать или садиться на наружный блок. Не кладите на наружный блок тяжелые предметы.
- Не дотрагивайтесь до выключателя кондиционера влажными руками.
- Не обливайте блоки кондиционера водой с целью их промывки.
- Не устанавливайте на внутреннем блоке вазы с цветами или сосуды с водой.

ВОЗМОЖНЫЕ НЕИСПРАВНОСТИ

Нижеперечисленные ситуации не требуют обращения в Сервисный центр

	ПРИЗНАК	ПРИЧИНА ИЛИ ОБЪЕКТ ПРОВЕРКИ
Стандартная проверка работы	Кондиционер не включается сразу же после перезапуска.	После остановки кондиционер не возобновит работу в течение 3 мин после выключения компрессора, чтобы обеспечить его защиту от частых запусков. После извлечения сетевого кабеля из гнезда и последующего его включения, контур автоматики защиты не запустит кондиционер в течение 3 мин.
	Посторонний шум	Во время работы кондиционера или при его остановке могут быть слышны свистящие или шипящие звуки, вызванные перетеканием хладагента по трубам. Первые 2-3 мин после запуска эти звуки особенно заметны. Во время работы кондиционера могут быть слышны потрескивание и пощелкивание. Этот посторонний шум вызван расширением и сжатием корпуса кондиционера при перепадах температур. При сильном загрязнении воздушного фильтра сильный шум может возникнуть в результате повышенного сопротивления воздушного потока, проходящего через фильтр.
	Ощущаются посторонние запахи	Рециркулирующий в системе кондиционирования воздух может вобрать в себя запахи помещения (мебели, табачного дыма или краски).
	Туман или облако пара выходят из внут. блока	Во время режима Охлаждения или Осушения из внутреннего блока может выходить туман. Это происходит из-за резкого охлаждения воздуха помещения.
	При Осушении не регулируется скорость вентилятора	Во время режима Охлаждения или Осушения из внутреннего блока может выходить туман. Это происходит из-за резкого охлаждения воздуха помещения.
Многократные проверки	Кондиционер не включается	Сетевой кабель подключен к гнезду питания? Источник питания исправен? Предохранитель не перегорел?
	Недостаточное охлаждение	<ul style="list-style-type: none"> • Воздушный фильтр не загрязнен? Стандартно периодичность чистки составляет 15 дней. • Нет препятствий на пути входящего и выходящего воздушных потоков? • Правильно ли задана температурная уставка? • Не открыты ли окна или двери? • Не попадает ли в помещение прямой солнечный свет? Если да, занавесьте шторы. • В помещении находится слишком много людей или источников тепла?

ПРЕДУПРЕЖДЕНИЯ

- Не закрывайте и не заграждайте воздухозаборное и воздуховыпускное отверстия кондиционера. Не вставляйте пальцы или какие-либо иные предметы в воздухозаборное и воздуховыпускное отверстия кондиционера.
- Кондиционер нельзя использовать детям, людям с ограниченными физическими, сенсорными или умственными способностями, а также людям, не обладающим достаточным опытом и знаниями, если вышеуказанные лица не находятся под наблюдением и инструктажем тех, кто отвечает за их безопасность. Детям запрещается играть с кондиционером.

СПЕЦИФИКАЦИЯ

1. Контур хладагента кондиционера является герметичным:
2. При повреждении сетевого кабеля обратитесь к производителю, в авторизованный сервисный центр или к квалифицированному специалисту для его замены.
3. При перегорании предохранителя на плате управления его нужно заменить на новый типа T.3. 15A/250V (для внутреннего блока) или типа T.25A/250V (для наружного блока).
4. Электромонтажные работы должны выполняться в соответствии с региональными нормами и правилами ПЭУ.
5. Вилка сетевого кабеля и гнездо питания должны быть легко доступны.
6. Использованные батарейки пульта управления должны быть утилизированы в соответствии с действующими нормами.
7. Кондиционер не предназначен для использования детьми или людьми с ограниченными возможностями, если они не находятся под наблюдением ответственных лиц.
8. Детям запрещается играть с кондиционером.
9. Сетевой кабель кондиционера должен использоваться только с подходящей для него вилкой.
10. Сетевой и межблочный кабели должны отвечать требованиям региональных стандартов.
11. Во избежание выхода кондиционера из строя сначала остановите его выключателем и только по прошествии как минимум 30 сек выньте сетевой кабель из гнезда.



Перед тем, как приступить к эксплуатации кондиционера, внимательно прочитайте инструкции по технике безопасности, приведенные в данном руководстве.



Кондиционер предназначен для работы на хладагенте R32.

Храните данное руководство в легкодоступном для пользователя месте.

Предостережения при монтаже наружного блока

ПРЕДУПРЕЖДЕНИЕ:

1. Монтаж системы кондиционирования должен выполняться только специалистами либо компании-продавца, либо специализированной субподрядной организации. Не пытайтесь устанавливать кондиционер самостоятельно. Неисправности в работе кондиционера, являющиеся последствием неправильно выполненного монтажа, могут привести к протечкам воды, поражению электрическим током или пожару.
2. Монтаж кондиционера следует выполнять строго в соответствии с инструкциями данного руководства.
3. При монтаже используйте только указанные дополнительные принадлежности, материалы и запасные части.
4. Монтажная позиция кондиционера должна обладать достаточной несущей способностью, чтобы выдержать вес оборудования.
5. Электроподключение кондиционера должно выполняться в соответствии с действующими региональными нормами и правилами по выполнению электромонтажных работ и инструкциями данного руководства. Для подключения кондиционера к сети электропитания следует использовать отдельный силовой контур. Тип используемого межблочного кабеля - ПВС (ВВГ) (имп. маркировка H07RN-F).
6. Используйте кабели надлежащей длины. Не допускается применение бывших в употреблении кабелей или удлинителей, т.к. это может привести к перегреву, поражению электрическим током и возгоранию.
7. Все кабели должны иметь европейскую идентификационную маркировку проводов. При отсоединении кабелей во время проведения монтажных работ необходимо, чтобы провод заземления отсоединялся в последнюю очередь.
8. При выявлении во время монтажных работ утечки хладагента незамедлительно проветрите помещение, поскольку при контакте хладагента с пламенем или горячими поверхностями может произойти взрыв.
9. После завершения монтажа проверьте контур хладагента на наличие утечек.
10. Для заправки кондиционера, выполняемой при его монтаже, переустановке или ремонте, можно использовать только тот хладагент, который указан на шильде наружного блока, т.е. R32. Перед заправкой контур должен быть вакуумирован.
11. Кондиционер должен быть надлежащим образом заземлен. Запрещается подсоединять заземляющий кабель к фреоновым, водяным и газовым трубопроводам, телефонным заземляющим кабелям и молниеотводам. Неправильное заземление может стать причиной поражения электрическим током.
12. В электроцепи кондиционера необходимо установить размыкатель цепи взрывозащищенного исполнения с защитой при утечке на землю.

13. В качестве прерывателя цепи электропитания кондиционера следует использовать выключатель.
14. Кондиционер должен храниться в помещении, где отсутствуют постоянно работающие устройства, представляющие для кондиционера риск возгорания, например, приборы с открытым пламенем, работающие газовые приборы или электронагреватели. Свободная площадь хранения кондиционера должна быть с радиусом не менее 2.5 м.
15. Следует соблюдать особую осторожность, чтобы не повредить какой-либо элемент холодильного контура кондиционера и не допустить возгорания. Например, фреоновые трубки можно нечаянно проколоть острым предметом.
16. Примите к сведению, что при утечке хладагента его запах можно не почувствовать.
17. Кондиционер должен храниться, устанавливаться и эксплуатироваться в хорошо проветриваемом помещении, площадь которого не менее 3 м².
18. Кондиционер можно использовать детям, достигшим 8-летнего возраста, людям с ограниченными физическими, сенсорными или умственными способностями, а также людям, не обладающим достаточным опытом и знаниями, но только в том случае, если вышеуказанные лица находятся под наблюдением, проинструктированы надлежащим образом относительно безопасной эксплуатации кондиционера и осознают возможные риски. Детям запрещается играть с кондиционером. Чистка устройства может выполняться детьми только под присмотром взрослых.
19. Кондиционер нельзя демонтировать и утилизировать безнадзорно. При необходимости следует обратиться в сервисную службу для получения надлежащих инструкций по способу утилизации.
20. Бывшие в употреблении механические и вальцованные соединения нельзя использовать в помещении.
21. Не монтируйте оборудование в месте, где существует возможность утечек горючих газов. Несоблюдение данного требования может привести к пожару.
22. При затягивании или ослаблении накидной гайки обязательно используйте два гаечных ключа. Соблюдайте требуемый крутящий момент при затягивании соединений, чрезмерное усилие затяжки может привести к повреждению резьбы и утечкам хладагента. Примите меры для предотвращения проникновения мелких животных в наружный блок. Несоблюдение данного требования может привести к повреждению электрических компонентов и, как следствие, сбоям в работе оборудования, его задымлению или возгоранию.
23. Проинформируйте заказчика о необходимости поддержания чистоты на территории вокруг блока.
24. Прокладывайте межблочные кабели на удалении от медных труб, не закрытых теплоизоляцией, т.к. контур хладагента имеет высокую температуру.
25. Только квалифицированный персонал может быть допущен к таким работам, как заправка и утилизация хладагента, продувка контура и т.д.

МЕРЫ БЕЗОПАСНОСТИ ПРИ ПОГРУЗОЧНО-РАЗГРУЗОЧНЫХ РАБОТАХ, ТРАНСПОРТИРОВКЕ, ХРАНЕНИИ

Безопасность выполнения погрузочно-разгрузочных работ

1. При погрузке, транспортировке и разгрузке оборудования необходимо соблюдать осторожность.
2. Неаккуратное и небрежное обращение с грузом недопустимо. Оборудование нельзя пинать, бросать, ронять, катить, тянуть и т.д.
3. Работники, занятые на погрузке и выгрузке, должны пройти необходимый инструктаж по технике безопасности и ознакомиться с возможными последствиями небрежного обращения с грузом.
4. Место погрузки и разгрузки должно быть оснащено сухими порошковыми огнетушителями или другими огнетушителями подходящего типа с актуальным сроком действия.
5. Неподготовленный персонал не имеет права осуществлять погрузку и выгрузку кондиционеров, заправленных воспламеняющимися хладагентами.
6. До начала погрузочно-разгрузочных работ должны быть приняты меры защиты от электростатических зарядов, во время погрузочно-разгрузочных работ нельзя пользоваться телефонами.
7. Запрещено курить и зажигать открытое пламя рядом с кондиционером.

Меры безопасности при транспортировке

1. Максимальный транспортировочный объем определяется в соответствии с местными нормативами и регламентами.
2. Эксплуатация транспортных средств, используемых для перевозки, осуществляется согласно местным законам и правилам.
3. Для транспортировки баллонов с хладагентом и кондиционеров, подлежащих техническому обслуживанию, следует использовать специальные транспортные средства. Открытая перевозка запрещена.
4. Противодождевые навесы или аналогичные защитные укрытия транспортных средств должны быть выполнены из огнестойких материалов.
5. Кузов транспортного средства должен быть оборудован устройством сигнализации утечки воспламеняющихся хладагентов.
6. В отсеке для транспортировки должно быть установлено устройство защиты от электростатических зарядов.
7. Кабина водителя должна быть оснащена сухими порошковыми огнетушителями или другими огнетушителями подходящего типа с актуальным сроком действия.
8. На борта и заднюю дверь транспортных средств должны быть наклеены оранжево-белые или красно-белые светоотражающие полосы в качестве предупреждения участникам движения о необходимости сохранять дистанцию.
9. Транспортировка должна осуществляться с постоянной скоростью: быстрого и резкого разгона и торможения следует избегать.

10. Горючие грузы и грузы, являющиеся источником статического электричества, не подлежат совместной транспортировке.
11. Во время транспортировки следует избегать зон с повышенной температурой, также необходимо принять меры защиты на случай чрезмерного повышения температуры внутри корпуса.

Меры безопасности при хранении

1. На период хранения кондиционеры должны быть упакованы таким образом, чтобы предотвратить утечки хладагента в результате механического повреждения блоков.
2. Максимальное количество оборудования, которое разрешается хранить в одном месте, определяется в соответствии с местными правилами и регламентами.

ИНСТРУКЦИИ ПО ТЕХНИКЕ БЕЗОПАСНОСТИ ПРИ МОНТАЖЕ

ВНИМАНИЕ!

Меры предосторожности при установке

- Минимальная площадь помещения, в котором допустима установка кондиционера на R32 без риска повышения концентрации хладагента в помещении выше критического уровня в случае его утечки, приводится в таблице ниже.
- Допускается только однократное использование фланцевого соединения, повторное использование запрещено. Несоблюдение данного требования может негативно повлиять на герметичность системы.
- Для подключения внутреннего/наружного блоков необходимо использовать неповрежденный кабель, соответствующий требованиям спецификаций и инструкций по монтажу и эксплуатации.

Минимальная площадь помещения

ХЛАДАГЕНТ	НПВ* КГ/М³	СУММАРНАЯ ЗАПРАВКА (КГ) МИНИМАЛЬНАЯ ПЛОЩАДЬ (М²)						
		1.224	1.836	2.448	3.672	4.896	6.12	7.956
R32	0.306		3	6	13	23	36	60

НПВ: нижний предел воспламенения

Основные проверки

1. Операции: чтобы свести к минимуму возможные риски, все операции должны выполняться в соответствии с инструкциями.
2. Зона монтажа: должна быть разделена и соответствующим образом изолирована. Проводить работы с оборудованием в закрытом пространстве категорически не рекомендуется. Перед запуском системы кондиционирования или перед высокотемпературными операциями следует обеспечить вентиляцию или протравливание площадки. Проверка места установки: проверьте заправку хладагента, проверьте контур на утечки.
3. Проверка пожарной безопасности: в пределах доступа необходимо установить огнетушитель и запрещающий знак: "Не курить". Размещение рядом с кондиционером источников огня или высокой температуры недопустимо.

Осмотр оборудования после снятия упаковки

1. Внутренний блок:

Внутренний блок поставляется заправленным азотом (в испарителе). В первую очередь после снятия упаковки следует проверить маркировку красного цвета, расположенную в верхней части зеленой пластиковой заглушки газовой трубы внутреннего блока. Наличие маркировки означает, что азот заправлен в систему. Затем для проверки присутствия азота в контуре необходимо нажать на черную пластиковую заглушку соединения жидкостной трубы испарителя. Отсутствие выпуска азота из внутреннего блока означает разгерметизацию контура, в этом случае монтировать блок нельзя.

2. Наружный блок:

Наружный блок проверяется на предмет утечек хладагента течеискателем, помещаемым внутрь транспортировочной упаковки. При выявлении утечек хладагента наружный блок должен быть передан в Сервисную службу, монтаж блока в этом случае проводить нельзя.

Проверка монтажной позиции

1. Кондиционер нельзя устанавливать в помещении, площадь которого меньше значения, указанного на предупреждающем знаке на внутреннем блоке.
2. Наружный блок кондиционера, заправленный слабовоспламеняющимся хладагентом, не подлежит установке в закрытых помещениях.
3. Источники питания, выключатели и другие высокотемпературные устройства, например, масляные обогреватели и т.д., не следует размещать под внутренним блоком.
4. Контур питания должен быть оснащен проводом заземления и надежно заземлен.
5. Выполняя отверстие в стене с помощью перфоратора, заранее удостоверьтесь, что выбранная позиция не совпадает со встроенными инженерными коммуникациями (водопроводы/электрические кабели/газопроводы). Рекомендуется максимально использовать резервные сквозные отверстия в стенах.

Правила безопасности при монтаже оборудования

1. На месте установки необходимо организовать хорошую вентиляцию (двери и окна открыты).
2. Открытое пламя или источники тепла (в том числе сварочные аппараты, сигареты, духовые шкафы), температура которых превышает 548 °С, рядом с кондиционером, заправленным воспламеняющимся хладагентом, применять нельзя.
3. Необходимо предусмотреть меры защиты от электростатических зарядов, например, использовать одежду из хлопка и хлопчатобумажные перчатки.
4. Монтажная позиция выбирается с учетом удобства установки и обслуживания блока. Оборудование нельзя размещать рядом с источниками тепла, легковоспламеняющимися и огнеопасными средами.
5. При утечке хладагента из внутреннего блока во время монтажа вентиль наружного блока должен быть незамедлительно закрыт, окна - открыты, а весь персонал - эвакуирован. После обнаружения места утечки необходимо проверить содержание хладагента в помещении. Дальнейшие работы нельзя выполнять, пока концентрация рабочего вещества в помещении не снизится до безопасного уровня.
6. В случае повреждения оборудования необходимо доставить к месту обслуживания. Выполнять пайку трубопроводов хладагента на территории потребителя нельзя.
7. На входе/выходе воздуха из внутреннего и наружного блоков не должно быть никаких препятствий. Следует избегать размещения электроприборов, автоматических выключателей, розеток, ценных вещей и источников высокой температуры в непосредственной близости от внутреннего блока.



Источники огня рядом с кондиционером запрещены



Одежда из хлопчатобумажных тканей



Антистатические перчатки



Осторожно! Статическое электричество



Защитные очки



Читайте руководство по эксплуатации



Читайте сервисное руководство



Инструкции по эксплуатации; руководство по эксплуатации

Требования к электробезопасности

1. При выполнении электромонтажных работ следует учитывать факторы окружающей среды (температуру, воздействие прямых солнечных лучей, осадков) и предусмотреть соответствующие меры защиты.
2. В качестве силового и межблочного кабелей разрешается использовать только медный провод в соответствии с местными стандартами.
3. Внутренний и наружный блоки должны быть надежно заземлены.
4. Сначала выполняется электроподключение наружного блока, а затем внутреннего блока. Питание на кондиционер может быть подано только после завершения работ по электромонтажу и подсоединению труб.
5. Оборудование должно подключаться к отдельному контуру сетевого электропитания. Необходимо установить устройство защиты от тока утечки соответствующего номинала.

Требования к квалификации монтажников

- Монтажные работы должны выполняться специалистами, получившими квалификационный сертификат, отвечающий требованиям национального законодательства.

Монтаж внутреннего блока

Установка монтажного шаблона на стене.

1. Позиция расположения внутреннего блока должна позволять беспрепятственное отведение конденсата и подсоединение к наружному блоку. В случае лево/правостороннего подведения дренажной трубки к внутреннему блоку или в случае если раструбное соединение Соединительный трубопровод должен подключаться к испарителю внутреннего блока посредством раструбного вальцованного соединения. Прокладка труб
2. При прокладке трубопроводов хладагента, дренажного шланга и кабелей дренажный шланг и межблочный кабель прокладываются совместно, располагаясь, соответственно, снизу и сверху относительно друг друга. Совместная прокладка силовых и коммуникационных кабелей запрещена. Дренажные трубы (особенно проходящие внутри помещения и блока) должны быть закрыты теплоизоляционным материалом. Опрессовка контура азотом (подробное описание приводится в соответствующем разделе данной инструкции).
3. После подключения соединительного трубопровода к испарителю выполните опрессовку контура испарителя азотом для выявления утечек.
4. Затем выполните подключение контура испарителя к 2-ходовому и 3-ходовому стопорным вентилям наружного блока. После чего опрессуйте контур хладагента азотом для выявления утечек. Подсоедините шланг, отходящий от манометрического коллектора, к сервисному порту стопорного вентиля наружного блока. Повышение давления в установке осуществляется ступенями, пока оно не достигнет целевой величины, на каждой ступени осуществляется контроль герметичности. Оставьте давление на уровне 3 МПа в течение 1 суток. Если давление не снижается, тестирование на утечки прошло успешно. Если в ходе выполнения перечисленных действий, давление снижается, это свидетельствует о наличии утечек. Опрессовка трассы кондиционера позволяет удостовериться в качестве соединений на вентиллях, в местах вальцовки, пайки, по всей длине магистрали, а также прове-

ритель прочность соединений. При наличии падения давления проверьте все трубные соединения и элементы холодильного контура на наличие утечек на слух, с помощью мыльного пенного раствора или течеискателя. После обнаружения мест утечек устраните их пайкой или более плотным затягиванием гаек и проведите испытание на герметичность заново. После устранения утечек можно переходить к вакуумированию системы.

5. После подключения соединительного трубопровода выполните проверку на наличие утечек на участках от стопорного вентиля наружного блока до внутреннего блока. Для выявления утечек опрессуйте контур хладагента азотом. Подсоедините шланг, отходящий от манометрического коллектора, к сервисному порту стопорного вентиля. Повышение давления в установке осуществляется ступенями, пока оно не достигнет целевой величины, на каждой ступени осуществляется контроль герметичности. Оставьте давление на уровне 3 МПа в течение 1 суток. Если давление не снижается, тестирование на утечки прошло успешно. Если в ходе выполнения перечисленных действий, давление снижается, это свидетельствует о наличии утечек. Опрессовка трассы кондиционера позволяет удостовериться в качестве соединений на вентилях, в местах вальцовки, пайки, по всей длине магистрали, а также проверить прочность соединений. При наличии падения давления проверьте все трубные соединения и элементы холодильного контура на наличие утечек на слух, с помощью мыльного пенного раствора или течеискателя. После обнаружения мест утечек устраните их пайкой или более плотным затягиванием гаек и проведите испытание на герметичность заново. После устранения утечек можно переходить к вакуумированию системы.

Монтаж наружного блока

1. Установка и подключение
2. Примечания:
3. а) В радиусе 3 м вокруг места установки блока не должно быть источников огня.
4. б) Выявите с помощью течеискателя наличие утечек хладагента. Проверку необходимо осуществлять снизу.



Монтаж

- Расположите наружный блок на фундаментном основании и надежно зафиксируйте его с помощью анкерных болтов. При установке блока на стене или поверхности крыши надежно закрепите опору во избежание падения или опрокидывания наружного блока из-за сильного ветра. Блок должен устанавливаться горизонтально.

Подсоединение трубопроводов хладагента

- При соединении труб отцентрируйте их, заверните накидную гайку вручную на несколько оборотов, а затем затяните с помощью двух гаечных ключей. Крутящий момент при затяжке должен соответствовать допустимым значениям. Чрезмерное усилие затяжки может привести к разрушению соединительных элементов трубопровода и утечке хладагента.

Вакуумирование

- Для работ по вакуумированию, удалению неконденсирующихся примесей и осушке холодильного контура следует использовать вакуумный насос, способный после 5 минут работы обеспечить падение давления 65 Па, и цифровой вакуумметр. Вакуумирование контура осуществляется в течение часа после достижения разрежения 650 Па. После окончания вакуумирования оставьте систему под вакуумом в течение часа, а затем проверьте, не повышается ли давление, т.е. не теряется ли вакуум. Повышение давления в системе свидетельствует о наличии влаги в контуре или утечках. Проведите проверку системы, устраните утечки и удалите влагу, а затем опять выполните вакуумирование. В случае отсутствия утечек откройте 2-ходовой и 3-ходовой стопорные вентили наружного блока.

Выявление утечек

- Проверка соединений труб наружного блока на предмет утечек выполняется путем использования мыльного раствора или течеискателя.

Проверки после завершения монтажа и пробный пуск

Проверки после завершения монтажа

ТРЕБУЕТ ПРОВЕРКИ	ПОСЛЕДСТВИЯ НЕПРАВИЛЬНОЙ УСТАНОВКИ
Надежно ли зафиксирован блок на монтажной позиции	Падение блока, повышенные вибрация и шум работы
Отсутствуют ли утечки хладагента	Снижение хладо-/теплопроизводительности системы
Теплоизолирован ли правильно трубопровода хладагента	Образование конденсата, просачивание воды
Беспрепятственно ли отводится конденсат из дренажного поддона	Образование конденсата, просачивание воды
Силовое питание соответствует паспортным данным	Сбой работы, выход из строя компонентов
Правильно ли подключены электрические кабели	Сбой работы, выход из строя компонентов
Правильно ли выполнено заземление	Токовые утечки, поражение электрическим током
Соответствуют ли тип и характеристики кабеля требованиям нормативных документов	Сбой работы, выход из строя компонентов
Наличие препятствий на входе/выходе воздуха внутреннего/наружного блока	Снижение хладо-/теплопроизводительности системы
Сделана ли запись о длине трассы и величине заправки хладагента	Неизвестна величина заправки хладагента

Пробный пуск

1. Подготовка.

- До окончания электромонтажных работ и проверки системы на утечки, выполненной квалифицированными специалистами, подавать питание на подключаемый блок нельзя.
- Удостоверьтесь в правильности подключения кабелей. Плотно фиксируйте провода к контактам клеммного блока.
- Убедитесь, что 2-ходовой и 3-ходовой стопорные вентили открыты.
- Все посторонние частицы (металлическая стружка, внешняя пыль, влага и инородные предметы) должны быть удалены из контура блока.

2. Процедура тестирования.

- Включите электропитание. Убедитесь в доступности известной Вам сети Wi-Fi (2.4 ГГц).
- Подключите кондиционер в мобильном приложении согласно инструкции расположенной по ссылке <https://support.daichi.cloud/cloud-install>.
- Выберите режим работы: охлаждение, нагрев, вентиляция. Удостоверьтесь, что кондиционер работает в штатном режиме.

* Вы так же можете перебраться по ссылке <https://daichi.cloud/daichid-bt> пульт дистанционного управления Daichi D-BT не входящий в комплект поставки кондиционера. Инструкция по подключению входит в состав поставки пульта.

ПЕРЕМЕЩЕНИЕ БЛОКА НА ДРУГУЮ МОНТАЖНУЮ ПОЗИЦИЮ

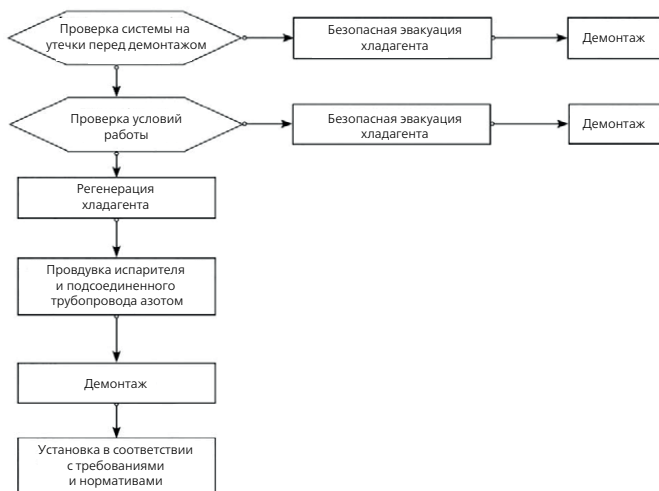

ПРИМЕЧАНИЕ

- В случае перемещения кондиционера на другую позицию отрежьте соединения газовой и жидкостной труб к внутреннему блоку при помощи трубореза. Дальнейшее подсоединение выполняется только после повторной развальцовки (аналогично для наружного блока).

Инструкции по обслуживанию

Меры предосторожности при сервисном обслуживании

Меры предосторожности

- В случае неисправностей, требующих сварки холодильных трубопроводов или компонентов системы на R32, запрещено проводить техническое обслуживание и ремонт на месте установки.
- При неисправностях, подразумевающих гибочные работы и капитальный демонтаж теплообменника, например, разборку конденсатора, замену рамы наружного блока, осмотр и техническое обслуживание на месте установки проводить нельзя.
- При необходимости замены компрессора или других частей и компонентов холодильного контура техническое обслуживание на месте установки проводить нельзя.
- При возникновении неисправностей, не требующих работ с хладагентом, вскрытия трубопроводов и аппаратов холодильного контура, допускается проведение обслуживания на месте монтажа: в том числе разрешено выполнять очистку холодильной системы, не требующую разборки и пайки элементов контура.

- В случае необходимости замены газового/жидкостного трубопровода отрежьте соединения газовой и жидкостной труб к испарителю внутреннего блока при помощи трубореза. Последующее подсоединение выполняется только после повторной развальцовки (аналогично для наружного блока).

Требования к квалификации специалистов Сервисной службы

- Операторы и обслуживающий персонал, допущенные к работе с холодильным контуром, должны иметь сертификаты и дипломы, выданные профильными институтами и подтверждающими, что специалисты имеют достаточную квалификацию для работы с системами кондиционирования, в том числе для выполнения безопасной утилизации хладагентов в соответствии с законодательством.
- Обслуживание и ремонт оборудования должны выполняться квалифицированными специалистами в соответствии с инструкциями и рекомендациями производителя, а также национальным законодательством, стандартами и нормативами.
- Специалисты должны иметь соответствующий квалификационный аттестат для работы с воспламеняющимися хладагентами.

Проверка зоны обслуживания

- Перед началом работы удостоверьтесь, что не произошло утечки хладагента в помещение.
- Площадь помещения, в котором проводятся работы по сервисному обслуживанию, определяется в соответствии с идентификационной табличкой блока.
- Во время выполнения работ по обслуживанию кондиционера должна осуществляться непрерывная вентиляция.
- Внутри помещения в зоне обслуживания не должно быть открытого пламени и источников тепла, температура которых превышает 548°C и которые могут спровоцировать возгорание.
- Во время обслуживания телефоны и электронные устройства, способные вызвать электростатический разряд, должны быть выключены.
- Зона обслуживания должна быть оснащена сухим порошковым или углекислым огнетушителем, расположенным в пределах досягаемости.

Требования к зоне обслуживания

- В зоне обслуживания необходимо организовать вентиляцию с подпором. Поверхность площадки должна быть ровной. Обустройство зоны обслуживания в подвальных помещениях недопустимо.
- Зона, выделенная под пайку, должна быть отделена от остального пространства помещения, предназначенного для сервисного обслуживания, и четко обозначена. Между этими двумя зонами должно быть соблюдено безопасное расстояние.
- В месте обслуживания необходимо установить вентиляторы. Вытяжные, потолочные, напольные вентиляторы, а также выделенный вытяжной воздуховод

могут применяться для вентиляции помещения и организации равномерного удаления воздуха для предотвращения скопления газа хладагента.

- Необходимо оборудовать помещение устройством обнаружения утечки воспламеняющихся хладагентов с соответствующей системой управления. Перед проведением работ по техническому обслуживанию следует проверить наличие и работоспособность данного оборудования.
- Необходимо использовать инструменты и приспособления, предназначенные специально для работы с R32. Применять инструменты (манометрический коллектор, заправочный шланг, детектор утечки газа, обратный клапан, заправочную станцию, акуумметр, устройство для регенерации хладагента), предназначенные для других хладагентов, запрещено. Несоблюдение данного требования может привести к смешиванию масел или хладагентов и попаданию влаги в систему и, как следствию, ухудшению свойств хладагента R32.
- Сетевой рубильник (взрывозащищенное исполнение) должен располагаться снаружи зоны сервисного обслуживания.
- Баллоны с азотом, ацетиленом и кислородом должны размещаться отдельно. Расстояние между перечисленными выше баллонами и рабочей зоной с открытым пламенем должно составлять не менее 6 метров. Для ацетиленовых баллонов необходимо предусмотреть обратный клапан. Цвет баллонов для ацетилена и кислорода должен соответствовать международным требованиям.
- В зоне обслуживания необходимо установить предупреждающий знак, запрещающий использование огня.
- Необходимо разместить в пределах досягаемости огнетушители, подходящие для электрических приборов, например, сухой порошковый или углекислый огнетушитель.
- Вентиляторы и другое электрооборудование в зоне обслуживания должны быть соответствующим образом установлены и закреплены. Использование временных проводов и розеток в зоне сервисного обслуживания недопустимо.

Методы обнаружения утечек

- Среда, в которой проводится проверка на утечки хладагента, должна быть свободна от потенциальных источников воспламенения.
- Обнаружение утечек с помощью галогенной лампы (или любого другого детектора с открытым пламенем) недопустимо.
- Выявление утечек для систем, заправленных воспламеняющимися хладагентами, рекомендуется выполнять с помощью электронного детектора утечек. В среде, в которой прибор калибруется, не должен присутствовать хладагент.
- Удостоверьтесь, что оборудование для обнаружения утечек не может вызвать возгорание и подходит для работы с определяемым хладагентом.
- Детектор утечки калибруется в процентном содержании определяемого хладагента (нижний концентрационный предел распространения пламени НКПР), установка выставляется на срабатывание при определенной концентрации азота.

(25 % максимум).

- Растворы, используемые для обнаружения утечек, должны подходить для большинства хладагентов. Хлорсодержащие растворители использовать не рекомендуется во избежание химической реакции между хлором и хладагентом и коррозии медных трубопроводов.
- В случае подозрения на наличие утечки источник открытого пламени должен быть удален с монтажной площадки или потушен.
- В случае, если требуется произвести пайку места утечки, хладагент должен быть эвакуирован или откачан в сосуд, находящийся на максимальном удалении от места утечки, и изолирован стопорным вентилем. Пайка (до начала и в процессе) должна осуществляться в присутствии азота.

Инструкции по безопасности

- В зоне обслуживания необходимо организовать вентиляцию с подпором, нельзя закрывать все двери и окна.
- Любые операции с открытым огнем, в том числе сварка и курение, недопустимы. Пользоваться телефонами нельзя. Приготовление пищи с применением открытого огня не допускается, данная информация должна быть доведена до сведения пользователей оборудования.
- Во время технического обслуживания в засушливый сезон, когда относительная влажность составляет менее 40%, должны быть приняты меры по защите от электростатических зарядов, в том числе включающие использование одежды из хлопка и хлопчатобумажных перчаток. В случае обнаружения в ходе технического обслуживания утечки воспламеняющегося хладагента должна быть незамедлительно задействована принудительная вентиляция, а источник утечки устранен.
- При неисправностях, подразумевающих демонтаж холодильного контура, блок должен быть доставлен к месту обслуживания. Проводить пайку трубопровода хладагента на месте монтажа нельзя.
- Система кондиционирования должна быть надежно заземлена во время проведения сервисного обслуживания.
- Объем хладагента, заправленного в баллоны, не может превышать указанного значения. При транспортировке, а также размещении на монтажной или сервисной площадке баллоны с хладагентом должны закрепляться вертикально и храниться вдали от источников тепла, искрения и электрических приборов.

ТЕХНИЧЕСКОЕ ОБСЛУЖИВАНИЕ КОМПОНЕНТОВ

Требования к техническому обслуживанию

- Перед проведением работ выполните продувку контура сухим азотом. Затем выполните вакуумирование наружного блока. Продолжительность вакуумирования должна составлять не менее 30 минут. Продувка осуществляется подачей азота под давлением 1.5~2.0 МПа (30 секунд~ 1 минута) для выявления проблем. Техническое обслуживание холодильной установки допустимо только после

полного удаления из контура остатков хладагента.

- Во время использования инструментов, в том числе заправочной станции, нельзя допускать смешение хладагентов разного типа. Суммарная длина трассы должна быть максимально сокращена настолько это возможно, чтобы снизить содержание хладагента.
- Баллоны с хладагентом должны храниться в вертикальном положении и быть надежно зафиксированы.
- Перед выполнением заправки система должна быть заземлена.
- Тип и объем заправленного хладагента должен соответствовать данным, указанным на шильде блока. Избыточная заправка недопустима.
- После выполнения обслуживания система должна быть надежно загерметизирована.
- В процессе выполнения работ по обслуживанию системы следует предотвратить нарушение или снижение исходного класса безопасности системы.

Техническое обслуживание электрических компонентов

- Демонтаж электрических компонентов во время обслуживания проводится после проверки системы на утечки хладагента специальным детектором, предназначенным для определяемого хладагента.
- После завершения обслуживания устройства защиты должны быть установлены на место, они не могут быть демонтированы или удалены.
- В случае обслуживания герметично закрытых компонентов перед открытием уплотнительной крышки кондиционер должен быть обесточен. При необходимости подачи питания следует обеспечить непрерывный мониторинг утечек в наиболее опасных местах, чтобы снизить возможные риски.
- При обслуживании электрических компонентов замена шкафа не влияет на уровень защиты.
- После завершения процедуры обслуживания удостоверьтесь, что герметичность не нарушена и уплотнительные материалы не потеряли из-за старения своих свойств, гарантирующих защиту от проникновения горючих газов. Только рекомендуемые изготовителем кондиционера запчасти могут быть использованы для замены.

Техническое обслуживание искробезопасных компонентов

- Искробезопасными компонентами считаются компоненты, способные непрерывно работать в присутствии горючих газов без возникновения проблем.
- Перед выполнением любых работ по обслуживанию проверьте систему на наличие утечек и надежность заземления кондиционера.
- Если допустимое напряжение или сила тока могут быть превышены во время проведения сервисных работ, нельзя дополнительно устанавливать в цепи катушку индуктивности или конденсатор.

- Только рекомендуемые изготовителем кондиционера запчасти могут быть использованы для замены, несоблюдение данного требования может привести к пожару в случае утечки хладагента.
- Если во время проведения сервисных работ не требуется выполнять обслуживание трубопроводов хладагента, их следует надежно защитить от повреждения и, соответственно, появления утечек.
- После завершения работ по обслуживанию и до момента пробного запуска кондиционер должен быть проверен на утечки детектором или соответствующим раствором, также необходимо удостовериться в надежности заземления. Запуск системы допустим только при условии отсутствия утечек и при надежном заземлении.

Техническое обслуживание искробезопасных компонентов

- Эвакуация и вакуумирование.
- Обслуживание и другие операции с холодильным контуром. Производятся в соответствии с обычными процедурами. Однако следует учитывать, что хладагент R32 является слабовоспламеняющимся.

Итак, требуется выполнять:

- Откачку хладагента;
- Очистку трубопроводов инертным газом;
- Вакуумирование;
- Повторную очистку трубопроводов инертным газом;
- Резку или пайку трубопроводов.

Хладагент должен быть эвакуирован в соответствующий баллон. Для обеспечения безопасности необходимо выполнить продувку системы азотом (газообразный азот особой частоты, 1 сорт). Вероятно, описанную выше процедуру будет необходимо повторить несколько раз. Сжатый воздух или кислород нельзя использовать для продувки. В процессе продувки азот подается в систему, находящуюся под вакуумом, доводя давление в контуре до рабочего значения. Впоследствии азот сбрасывается в атмосферу. Затем система может быть вакуумирована. Описанные выше шаги повторяются, пока хладагент полностью не удаляется из системы. Последняя партия азота, поданная в систему, сбрасывается в атмосферу. Описанная выше процедура необходима в случае пайки трубопроводов. Следует удостовериться, что рядом с вакуумным насосом нет источника пламени и что в зоне обслуживания организована вентиляция с подпором.

Пайка

- В зоне обслуживания необходимо организовать вентиляцию с подпором. После завершения работ по сервисному обслуживанию необходимо выполнить вакуумирование контура кондиционера в соответствии с приведенными выше рекомендациями, хладагент может быть откачан на сторону наружного блока.

- Перед пайкой наружного блока следует удостовериться, что хладагент из наружного блока полностью удален. Выполнены его эвакуация и очистка.
- Ни при каких обстоятельствах трубопроводы хладагента не могут быть обрезаны с помощью сварочного пистолета. Разборка трубопроводов должна выполняться с помощью трубореза, работы по разборке следует проводить рядом с вентиляционными отверстиями.

Процедура заправки хладагента

Следующие требования добавлены к обычной методике, принятой при обслуживании холодильных систем:

- Во время использования инструментов, в том числе заправочной станции, следует предотвратить смешение хладагентов разного типа. Суммарная длина трассы должна быть максимально сокращена, чтобы снизить объем заправки хладагента.
- Баллоны с хладагентом должны храниться в вертикальном положении и быть надежно зафиксированы.
- Перед выполнением заправки система должна быть заземлена.
- После заправки системы на блок должна быть наклеена этикетка с указанием объема заправленного хладагента.
- Избыточная заправка недопустима. Хладагент следует заправлять медленно.
- В случае обнаружения утечки заправку хладагента проводить нельзя до устранения проблемы.
- Во время заправки количество хладагента измеряется с помощью электронных или пружинных весов. Соединительный шланг между баллоном с хладагентом и зарядной станцией не должен быть натянут. Несоблюдение данного требования может привести к снижению точности измерения из-за сужения шланга.

Требования к месту хранения хладагента

- Баллоны с хладагентом должны храниться при температуре окружающей среды в диапазоне -10~50°C. Место хранения должно быть обеспечено вентиляцией с подпором, также следует предусмотреть соответствующие предупреждающие надписи.
- Инструменты, предназначенные для операций с хладагентом, должны храниться и использоваться отдельно. Инструменты нельзя использовать для хладагентов разного типа.

Утилизация и сдача в отходы

- Демонтировать кондиционер перед утилизацией и сдачей в отходы должны специалисты, знающие действующие нормативы и правила в отношении данного оборудования. Хладагент рекомендуется направлять на регенерацию. В

случае его дальнейшего использования необходимо выполнить анализ пробы хладагента и масла.

1. Оборудование и порядок его эксплуатации должны быть хорошо изучены;
2. Электропитание должно быть отключено;
3. Проверьте следующее перед утилизацией:
 - Устройства должны быть удобными и подходить для работы с баллоном хладагента (при необходимости);
 - Все личные средства защиты должны быть в наличии, и их следует использовать надлежащим образом;
 - Процедура регенерации должна выполняться квалифицированным персоналом;
 - Станция регенерации и баллоны должны отвечать требованиям соответствующих стандартов;
4. Система кондиционирования должна быть вакуумирована, если это возможно;
5. В случае невозможности достичь предустановленного уровня вакуума, вакуумирование следует осуществлять с разных точек, чтобы откачать хладагент в каждой части системы;
6. Перед запуском станции регенерации удостоверьтесь, что емкости баллонов достаточно для эвакуируемого хладагента;
7. Станция регенерации должна запускаться и работать согласно инструкции по эксплуатации завода-изготовителя;
8. Баллоны нельзя заправлять полностью (объем заправленного хладагента не должен превышать 80% от вместимости баллона).
9. Максимальное рабочее давление баллонов не может быть превышено даже на короткий период;
10. После завершения заправки, баллон и оборудование должны быть быстро эвакуированы, а все стопорные вентили на оборудовании должны быть закрыты;
11. До очистки и выполнения анализа восстановленный хладагент нельзя заправлять в другую холодильную систему.

ПРИМЕЧАНИЕ

После завершения демонтажа и эвакуации хладагента кондиционер должен быть промаркирован соответствующим образом (с указанием даты и подписью). Маркировка на блоке также должна содержать информацию о заправке контура слабовоспламеняющимся хладагентом.

Регенерация хладагента

- Во время технического обслуживания или в процессе утилизации оборудования хладагент, заправленный в контур, должен быть эвакуирован. Рекомендуется провести его тщательную очистку.
- Хладагент можно откачивать только в специальный баллон для сбора хлада-

гента, емкость которого соответствует объему заправки системы. Каждый используемый баллон должен быть предназначен только для определенного восстанавливаемого хладагента и промаркирован соответствующим образом. Баллоны должны быть оборудованы клапанами сброса давления и стопорными вентилями. Пустой баллон необходимо вакуумировать перед использованием и желательнее хранить при нормальной температуре.

- К станции регенерации должна быть приложена инструкция по эксплуатации, облегчающая поиск информации. Станция регенерации должна подходить для работы с воспламеняющимся хладагентом. Должно быть предусмотрено взвешивающее устройство с сертификатом о калибровке. Со шлангами должны использоваться съемные герметичные соединения. В целях предотвращения пожара в случае утечки хладагента перед использованием станции регенерации осуществляется проверка ее работоспособности и правильности обслуживания, а также герметичности всех электрических компонентов устройства. Если есть сомнения, проконсультируйтесь с производителем.
- Восстановленный хладагент должен быть доставлен обратно на завод в соответствующих баллонах с приложенными инструкциями по транспортировке. Смешение хладагентов разного типа в станции регенерации (особенно баллонах) недопустимо.
- Во время транспортировки отсек, в которой загружаются кондиционеры на воспламеняющемся хладагенте, не может быть закрыт герметично. В автомобиле, предназначенном для транспортировки, должно быть установлено устройство защиты от электростатических зарядов. Во время транспортировки, погрузки и разгрузки кондиционеров должны быть приняты необходимые меры по защите блоков от повреждений.
- При демонтаже компрессора или очистке компрессорного масла следует выполнить вакуумирование компрессора до необходимого уровня для гарантированного удаления остатков воспламеняющегося хладагента из смазочного масла. Вакуумирование должно быть выполнено до отправки компрессора производителю. Процесс вакуумирования можно ускорить путем подогрева картера компрессора. Следует обеспечить безопасность слива масла из системы.

МОНТАЖНАЯ СХЕМА СОЕДИНЕНИЯ НАРУЖНОГО И ВНУТРЕННЕГО БЛОКОВ

Система предназначена для работы на хладагенте R32. Монтажные инструкции для внутренних блоков приведены в руководстве по монтажу, входящему в комплект поставки оборудования (схема относится к настенному внутреннему блоку).

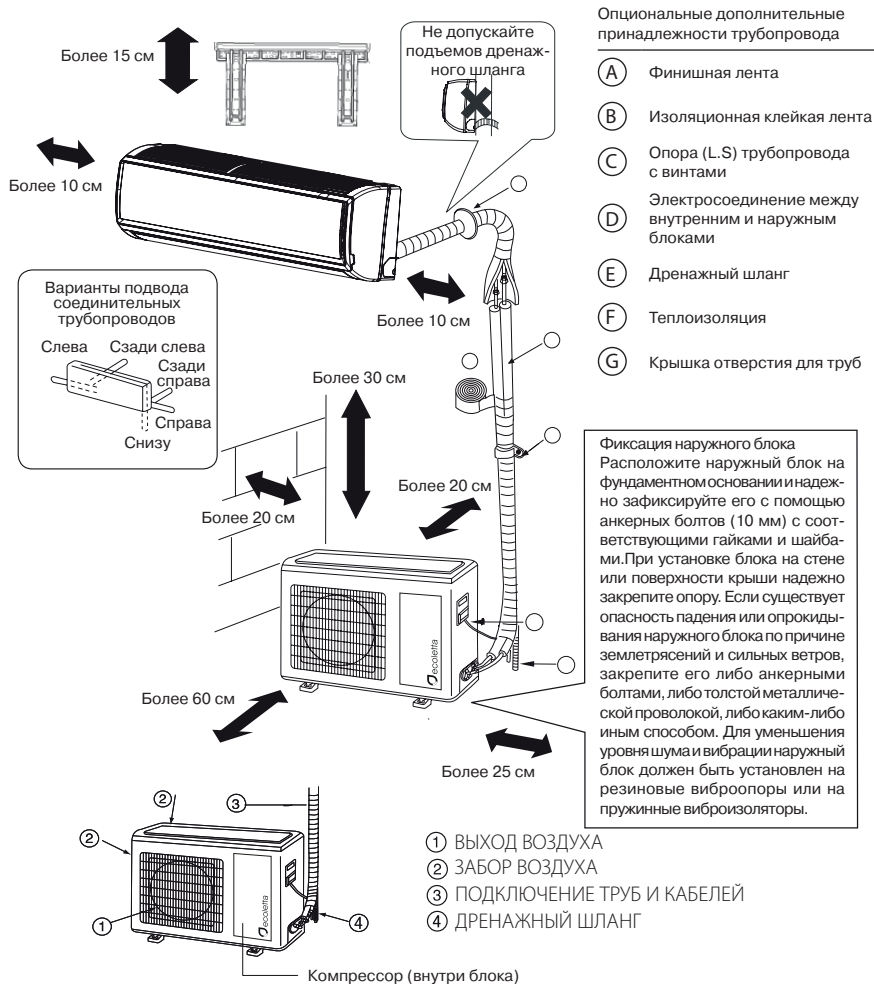

При использовании левостороннего отвода конденсата убедитесь в наличии сквозного отверстия. На рисунках для информации изображен примерный вид оборудования, который может отличаться от реального устройства.

Инструкции по технике безопасности

Внимательное прочтение и соблюдение нижеприведенных правил является гарантией безопасной и корректной работы кондиционера.

Приведенные ниже меры предосторожности подразделяются на три категории и подлежат неукоснительному исполнению.

ВНИМАНИЕ!

- Несоблюдение данных правил может привести к смерти и серьезным травмам обслуживающего персонала.





ПРЕДУПРЕЖДЕНИЕ!

- Несоблюдение данных правил может нанести вред здоровью, привести к поломке оборудования и иметь серьезные последствия.

РЕКОМЕНДАЦИИ:

- Соблюдение данных требований необходимо для корректной работы агрегата.

ИСПОЛЬЗУЕМЫЕ В ИНСТРУКЦИИ ОБОЗНАЧЕНИЯ

	Знак предупреждает о действиях, которые рекомендуется не совершать.
	Знак обозначает инструкции и предписания, которым необходимо строго следовать.
	Знак указывает на необходимость заземления.
	Знак предупреждает о возможности поражения электрическим током (данный символ присутствует на идентификационной таблице блока).

- После ознакомления с инструкцией ее следует передать пользователю. Данное руководство должно храниться в непосредственной близости от агрегата, чтобы в случае необходимости выполнения работ по ремонту или переустановке блока обслуживающий персонал всегда мог обратиться к нему.
- В случае передачи блока новому пользователю данное руководство должно передаваться вместе с агрегатом. Удостоверьтесь, что приведенные ниже меры предосторожности неукоснительно соблюдаются.

ВНИМАНИЕ

- В случае возникновения аномальных явлений (искрения, появления запаха дыма и т.д.) немедленно выключите электропитание блока и свяжитесь с поставщиком оборудования для получения дальнейших инструкций.
- Откройте окно и как следует проветрите помещение. Дальнейшая эксплуатация может привести к выходу из строя, поражению электрическим током и возгоранию.
- После длительной эксплуатации кондиционера его опорное основание нуждается в тщательном осмотре с целью выявления возможных повреждений.

- Разрушение опорного основания может привести к падению блока и, как следствие, к несчастным случаям.
- Не снимайте защитную решетку вентилятора наружного блока. Отсутствие защитной решетки может привести к травмам обслуживающего персонала.
- Обслуживание и ремонт оборудования должны осуществляться авторизованными дилерами. Обслуживание агрегата неквалифицированным персоналом может привести к протечкам воды, поражению электрическим током и возгоранию оборудования.
- Запрещается вставать, сидеть или класть какие-либо предметы на наружный блок. Падение людей и предметов с наружного блока может привести к несчастным случаям.
- Не прикасайтесь к агрегату влажными руками. В противном случае существует риск поражения электрическим током.
- Используйте предохранители соответствующего номинала и только во взрывозащищенном исполнении. Замена предохранителей какими-либо другими устройствами и проводами может привести к поломке оборудования и его возгоранию.
- Дренажный трубопровод должен обеспечивать надлежащий отвод конденсата. В противном случае возможны протечки воды.
- Установите автоматический выключатель с защитой от токовых утечек. Несоблюдение данного требования может привести к поражению электрическим током.
- Кондиционер не должен устанавливаться в средах, содержащих легковоспламеняющиеся газы, поскольку монтаж системы в подобных местах может привести к возгоранию.
- Установка кондиционера должна производиться авторизованными дилерами. Монтаж агрегата неквалифицированным персоналом может привести к утечкам, поражению электрическим током и возгоранию оборудования.
- Меры по выявлению, предотвращению и устранению утечек хладагента должны производиться авторизованными дилерами. В случае установки кондиционера в помещении малой площади необходимо строго соблюдать соответствующие меры предосторожности по выявлению утечек во избежание несчастных случаев.
- Демонтаж или повторная установка кондиционера должны производиться авторизованными дилерами.
- Обслуживание агрегата неквалифицированным персоналом может привести к утечкам, поражению электрическим током и возгоранию оборудования.
- Предусмотрите наличие заземляющего провода.
- Заземляющий провод не должен подключаться к фреоновым, дренажным трубопроводам, телефонным кабелям и молниеотводам. Неправильно выполненное заземление может привести к поражению электрическим током.
- Все работы по установке оборудования должны производиться квалифицированным персоналом. Некорректная установка агрегата может привести к утечкам воды, поражению электрическим током и возгоранию

оборудования.

- Оборудование должно устанавливаться в строгом соответствии с данной инструкцией. Ошибки в процессе установки могут привести к поражению электрическим током, утечкам и риску взрыва.
- Устанавливайте блок на плоскую прочную поверхность, способную выдержать вес агрегата. В противном случае возможно опрокидывание агрегата и, как следствие, его повреждение и риск возникновения несчастных случаев.
- Используйте кабели указанных в спецификации сечений и типа. Убедитесь в надежности всех электроподключений и плотном зажиме контактов в клеммных разъемах - необходимо исключить внешнее воздействие на клеммы. Отхождение или ослабление контактов может привести к перегреву и возгоранию оборудования.
- Если место установки подвержено землетрясениям, сильным порывам ветра или ураганам, необходимо принять дополнительные меры по защите оборудования. Отсутствие защитных мер может привести к опрокидыванию агрегата.
- Не производите самостоятельно никаких работ по изменению или модификации оборудования. В случае возникновения проблем обращайтесь к дилеру. Некорректное обслуживание и ремонт агрегата могут привести к поражению электрическим током, короткому замыканию, утечкам воды, риску возгорания и поломке оборудования.
- Все электроподключения должны осуществляться согласно местным и национальным стандартам, а также в строгом соответствии с данной инструкцией. Агрегат должен иметь независимый силовой контур.
- Некорректные электроподключения или подключение к сети, рассчитанной на меньшую мощность, могут привести к поражению электрическим током и взрыву.
- Во время проведения монтажных работ трубы необходимо хранить в помещении. Концевые отверстия труб должны оставаться загерметизированными до момента пайки. Колена, соединения должны храниться в пластиковых пакетах.
- Попадание грязи, пыли или воды в холодильный контур ведёт к ухудшению свойств масла и возможному выходу из строя компрессора.
- Используйте небольшое количество синтетического, полиэфирного или алкилбензолного масла для нанесения на накидные гайки и фланцевые соединения.
- Попадание минерального масла в контур приводит к ухудшению свойств холодильного масла для R32.
- Заправка R32 должна производиться только в жидкой фазе.
- Заправка хладагента R32 в газовой фазе приведет к изменению состава хладагента в заправочном баллоне и снижению производительности системы кондиционирования.
- Не используйте заправочный баллон.
- Применение заправочного баллона приводит к изменению состава хладагента и снижению производительности системы.
- Необходимо проявлять осторожность при использовании инструментов.

- Данная система предназначена для работы только на хладагенте R32. Использование другого хладагента (например, R22) приводит к ухудшению свойств R32.

Проверки перед выполнением монтажа блока

- Кондиционер нельзя устанавливать в местах, где есть опасность утечки воспламеняющегося газа.
- Несоблюдение данного требования может привести к пожару.
- Не используйте кондиционер для не предусмотренных производителем целей. Например, для охлаждения пищевых продуктов, растений, животных или художественных произведений.
- Несоблюдение данного требования может привести к порче или ухудшению состояния объекта.
- Не используйте кондиционер в условиях нестандартной окружающей среды.

Проверки перед выполнением монтажа блока

- При установке кондиционера в медицинских учреждениях примите необходимые меры для снижения уровня шума.
- Высокочастотное медицинское оборудование может являться источником помех, препятствующих нормальному функционированию кондиционера или же сам кондиционер может нарушать нормальную работу медицинского оборудования.
- Не располагайте под кондиционером вещи, которые могут быть испорчены влагой.
- При уровне влажности выше 80% или засорении дренажной системы из внутреннего блока может капать вода.
- Для предотвращения капежа воды из наружного блока рекомендуется подключить блок к централизованной дренажной системе.
- Эксплуатация кондиционера в зонах с повышенным содержанием в воздухе пара, масляного тумана, паров кислот, щелочных растворителей или специализированных аэрозолей может привести к ухудшению эксплуатационных характеристик или выходу из строя системы кондиционирования, а также увеличивает риск поражения электрическим током и возгорания.

- Присутствие в воздухе органических растворителей, коррозирующих газов (сернистые соединения, аммиак, кислоты) приводит к коррозии, что может стать причиной утечки воды или хладагента.

Перед установкой (перемещением) блока или выполнением электроподключения

ПРЕДОСТЕРЕЖЕНИЕ

- Кондиционер должен быть заземлен.
- Заземляющий кабель не должен подключаться к фреоновым, дренажным трубопроводам, телефонным кабелям и молниеотводам. Некорректное подключение может привести к поражению электрическим током, помехам, повреждению блока или возгоранию.
- Убедитесь, что провода не натянуты.
- Если провода натянуты, это может стать причиной обрыва, нагрева и появления дыма и возгорания.
- В силовом контуре необходимо предусмотреть взрывозащищенный автоматический выключатель с защитой от токовых утечек.
- В противном случае существует риск поражения электрическим током, появления дыма, возгорания или взрыва.
- Используйте автоматические выключатели и предохранители только указанного номинала.
- Использование автоматических выключателей, предохранителей, стальных и медных проводов, не соответствующих требованиям, может привести к повреждению блока, возгоранию, появлению дыма или взрыву.
- Запрещается распылять воду на кондиционер, а также погружать его в воду.
- При попадании воды на блок возникает опасность поражения электрическим током.
- Опорное основание, на котором установлен блок, нуждается в регулярном осмотре с целью выявления возможных повреждений.
- Разрушение опорного основания может привести к падению блока и как следствие, к несчастным случаям.
- Для отвода конденсата из кондиционера установите дренажный трубопровод, следуя рекомендациям, описанным в данном руководстве, теплоизолируйте дренажный трубопровод во избежание образования конденсата на его поверхности.
- Некорректное подключение дренажного трубопровода может привести к утечкам конденсата и порче имущества.
- Правильно утилизируйте упаковочный материал.
- Упаковка может содержать гвозди. Аккуратно удалите их, чтобы не пораниться.
- Пластиковые пакеты представляют угрозу для детей, как возможность удушья. Перед утилизацией порвите пластиковые пакеты.

Перед выполнением тестирования

- Не включайте/выключайте блок мокрыми руками во избежание поражения электрическим током. Не дотрагивайтесь до трубопроводов хладагента голыми руками во время работы кондиционера или сразу после его отключения.
- В зависимости от состояния хладагента в системе некоторые элементы системы, такие как фреоновые трубки и компрессор, могут стать очень холодными или, наоборот, горячими, и нанести вред здоровью (обморожение или ожог).
- Не эксплуатируйте блок, не установив на место защитные панели и решетки.
- Они закрывают доступ к вращающимся, нагретым до высокой температуры и находящимся под высоким напряжением компонентам блока.
- Не отключайте электропитание сразу после выключения прибора.
- Отключать питание можно не ранее чем через 5 минут после выключения кондиционера. В противном случае может возникнуть утечка воды или другие проблемы.
- Не эксплуатируйте кондиционер без воздушных фильтров.
- Частицы пыли в воздухе могут засорить систему и привести к поломке блока.

ИНФОРМАЦИЯ, НЕОБХОДИМАЯ ДЛЯ ОЗНАКОМЛЕНИЯ ПЕРЕД НАЧАЛОМ МОНТАЖА

Необходимые проверки

1. Проверьте, какой тип хладагента используется в кондиционере. Данное оборудование предназначено для работы на хладагенте R32.
2. Ознакомьтесь с данными, касающимися контура хладагента и свойств используемого хладагента, приведенными в сервисном руководстве.
3. Внимательно ознакомьтесь с предостережениями по соблюдению техники безопасности, приведенными в начале данного руководства.
4. При взаимодействии хладагента с открытым пламенем (например, в случае утечки хладагента из системы) образуется токсичный газ - фтороводородная кислота. В связи с этим необходимо обеспечить хорошую вентиляцию рабочего места.

ПРЕДОСТЕРЕЖЕНИЕ!

- При замене старого соединительного трубопровода новые межблочные линии необходимо устанавливать сразу же после демонтажа старых труб, чтобы избежать попадания влаги в контур.
- Примеси хлора, который содержится в старых ГФХУ, например, в R22, могут ухудшить свойства холодильного масла, применяющегося с новыми типами хладагентов.

Необходимые инструменты и материалы

- Необходимые инструменты и материалы.
- Приготовьте следующие инструменты и материалы, необходимые для установки и сервисного обслуживания системы, использующей хладагент R32.

- Кондиционер должен быть заземлен.
- Заземляющий кабель не должен подключаться к фреоновым, дренажным трубопроводам, телефонным кабелям и молниеотводам. Некорректное подключение может привести к поражению электрическим током, помехам, повреждению блока или возгоранию.
- Убедитесь, что провода не натянуты.
- Если провода натянуты, это может стать причиной обрыва, нагрева и/или появления дыма и возгорания.
- В силовом контуре необходимо предусмотреть взрывозащищенный автоматический выключатель с защитой от токовых утечек.
- В противном случае существует риск поражения электрическим током, появления дыма, возгорания или взрыва.
- Используйте автоматические выключатели и предохранители только указанного номинала.
- Использование автоматических выключателей, предохранителей, стальных и медных проводов, не соответствующих требованиям, может привести к повреждению блока, возгоранию, появлению дыма или взрыву.
- Запрещается распылять воду на кондиционер, а также погружать его в воду.
- При попадании воды на блок возникает опасность поражения электрическим током.
- Опорное основание, на котором установлен блок, нуждается в регулярном осмотре с целью выявления возможных повреждений.
- Разрушение опорного основания может привести к падению блока и, как следствие, к несчастным случаям.
- Для отвода конденсата из кондиционера установите дренажный трубопровод, следуя рекомендациям, описанным в данном руководстве, теплоизолируйте дренажный трубопровод во избежание образования конденсата на его поверхности.
- Некорректное подключение дренажного трубопровода может привести к утечкам конденсата и порче имущества.
- Правильно утилизируйте упаковочный материал.
- Упаковка может содержать гвозди. Аккуратно удалите их, чтобы не пораниться.
- Пластиковые пакеты представляют угрозу для детей, как возможность удушья. Перед утилизацией порвите пластиковые пакеты.

Перед выполнением тестирования

- Не включайте/выключайте блок мокрыми руками во избежание поражения электрическим током. Не дотрагивайтесь до трубопроводов хладагента голыми руками во время работы кондиционера или сразу после его отключения.
- В зависимости от состояния хладагента в системе некоторые элементы системы,

такие как фреоновые трубки и компрессор, могут стать очень холодными или, наоборот, горячими, и нанести вред здоровью (обморожение или ожог).

- Не эксплуатируйте блок, не установив на место защитные панели и решетки.
- Они закрывают доступ к вращающимся, нагретым до высокой температуры и находящимся под высоким напряжением компонентам блока.
- Не отключайте электропитание сразу после выключения прибора.
- Отключать питание можно не ранее чем через 5 минут после выключения кондиционера. В противном случае может возникнуть утечка воды или другие проблемы.
- Не эксплуатируйте кондиционер без воздушных фильтров.
- Частицы пыли в воздухе могут засорить систему и привести к поломке блока.

1. Используются только для работы с R32 (не используются с R22 или R407C).

ИНСТРУМЕНТ/ МАТЕРИАЛ	НАЗНАЧЕНИЕ	ПРИМЕЧАНИЕ
Манометрический кол-лектор	Заправка, эвакуация хладагента	5.09 МПа на стороне высокого давления
Заправочный шланг	Заправка, эвакуация хладагента	Увеличенный диаметр и прочность шланга
Станция сбора хладагента	Сбор хладагента	
Баллон с хладагентом	Заправка хладагента	На баллоне должен быть указан тип хладагента R32. Розовым в верхней части баллона.
Заправочный штуцер баллона	Заправка хладагента	Увеличенный диаметр штуцера
Накидная гайка для вальцов.соединения	Для межблочного соединения труб	Накидная гайка Типа 2

2. Инструменты и материалы, которые используются для работы с R32 с некоторыми ограничениями.

ИНСТРУМЕНТ/ МАТЕРИАЛ	НАЗНАЧЕНИЕ	ПРИМЕЧАНИЕ
Течеискатель	Для определения утечек хладагента	Может использоваться для хладагентов ГФУ
Вакуумный насос	Для осушения вакуумированием	Насос должен быть оснащен обратным клапаном
Расширительный инструмент	Для развальцовки труб	Отличие в размерах раструба вальцовочного соединения
Станция сбора хладагента	Сбор хладагента	Может использоваться, если предназначена для R32

3. Инструменты и материалы, которые используются для работы с R22 или R407C, а также могут быть использованы с R32.

ИНСТРУМЕНТ/ МАТЕРИАЛ	НАЗНАЧЕНИЕ	ПРИМЕЧАНИЕ
Вакуумный насос с обратным клапаном	Для осушения вакуумированием	
Трубогиб	Для сгибания труб	
Динамометрический ключ	Для затягивания накидных гаек	Только 12.70 (1/2") и 15.88 (5/8") имеют увеличенный размер вальцов. соединения
Труборез	Для отрезания труб	
Горелка для пайки и баллон с азотом	Пайка труб	
Дозатор заправки хладагента	Заправка хладагента	
Вакуумметр	Контроль глубины вакуума	

4. Инструменты и материалы, которые нельзя использовать для работы с R32.

ИНСТРУМЕНТ/ МАТЕРИАЛ	НАЗНАЧЕНИЕ	ПРИМЕЧАНИЕ
Баллон с хладагентом	Заправка хладагента	Тип хладагента не R32

Спецификация труб

Тип используемых медных труб (справочная информация)

МАКС. РАБОЧЕЕ ДАВЛЕНИЕ	ПРИМЕНЯЕМЫЙ ХЛАДАГЕНТ
4.3 МПа	R32

Следует использовать трубы, соответствующие региональным стандартам.

Материал труб / толщина стенки трубы

- Материал труб для контура хладагента: медная бесшовная труба деоксидированная фосфором; ГОСТ 21646-2003. Учитывая, что рабочее давление в системе на хладагенте R32 выше, чем в системах с R22, радиальная толщина стенки трубы должна быть не менее той, что указана в нижеприведенной таблице, чтобы обеспечить безопасность работы при использовании хладагента R32. Трубы с толщиной стенки 0.7 мм и менее использовать нельзя.

ДИАМЕТР (ММ)	ТОЛЩИНА ТРУБЫ (ММ)	ТИП ТРУБЫ
Ø 6.35	0.8t	Мягкие гибкие трубы (тип O)
Ø 9.52	0.8t	
Ø 12.7	0.8t	
Ø 15.88	1.0t	
Ø 19.05	1.0t	Полужесткие (1/2H) и жесткие (тип H)

- Несмотря на возможность использования мягких труб типа O с диаметром до 19.05 (3/4") со старыми хладагентами, для систем с хладагентом R32 следует применять трубы полужесткого типа -1/2H. Мягкие трубы типа O можно использовать, если диаметр трубы 19.05 и толщина стенки 1.2 мм.
- В таблице приведены технические требования Японского стандарта. Используя эту таблицу как справку, можно выбрать трубы, соответствующие региональным техническим требованиям.

Диаметр раструба при вальцовочном соединении (только для труб типа O и GL)

- Диаметр раструба вальцовочного соединения для систем с R32 должен быть больше, чем для систем с R22 в целях увеличения герметичности и прочности соединения.
- Диаметр раструба вальцовочного соединения (Размер A в мм).

Спецификация труб

Тип используемых медных труб (справочная информация)

МАКС. РАБОЧЕЕ ДАВЛЕНИЕ	ПРИМЕНЯЕМЫЙ ХЛАДАГЕНТ
4.3 МПа	R32

Следует использовать трубы, соответствующие региональным стандартам.

Материал труб / толщина стенки трубы

- Материал труб для контура хладагента: медная бесшовная труба деоксидированная фосфором; ГОСТ 21646-2003. Учитывая, что рабочее давление в системе на хладагенте R32 выше, чем в системах с R22, радиальная толщина стенки трубы должна быть не менее той, что указана в нижеприведенной таблице, чтобы обеспечить безопасность работы при использовании хладагента R32. Трубы с толщиной стенки 0.7 мм и менее использовать нельзя.

ДИАМЕТР (ММ)	ТОЛЩИНА ТРУБЫ (ММ)	ТИП ТРУБЫ
Ø 6.35	0.8t	Мягкие сгибаемые трубы (тип O)
Ø 9.52	0.8t	
Ø 12.7	0.8t	
Ø 15.88	1.0t	
Ø 19.05	1.0t	Полужесткие (1/2H) и жесткие (тип H)

- Несмотря на возможность использования мягких труб типа O с диаметром до 19.05 (3/4") со старыми хладагентами, для систем с хладагентом R32 следует применять трубы полужесткого типа - 1/2H. Мягкие трубы типа O можно использовать, если диаметр трубы 19.05 и толщина стенки 1.2 мм.
- В таблице приведены технические требования Японского стандарта. Используя эту таблицу как справку, можно выбрать трубы, соответствующие региональным техническим требованиям.

Диаметр раструба при вальцовочном соединении (только для труб типа O и GL)

- Диаметр раструба вальцовочного соединения для систем с R32 должен быть больше, чем для систем с R22 в целях увеличения герметичности и прочности соединения.

НАРУЖНЫЙ ДИАМЕТР ТРУБЫ В ММ	РАЗМЕР А В ММ	
	R32	R22
Ø 6.35	9.1	9.0
Ø 9.52	13.2	13.0
Ø 12.7	16.6	16.2
Ø 15.88	19.7	19.4
Ø 19.05	24.0	23.3

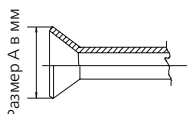

Накидная гайка

- Для повышения прочности соединения в системах с хладагентом R32 следует использовать накидные гайки типа 2, а не типа 1 как с R22 (см. Таблицу). Таким образом, размер накидных гаек для некоторых диаметров труб отличается от тех, что применяются для систем с R22.
- Диаметр раструба вальцовочного соединения (Размер А в мм).

НАРУЖНЫЙ ДИАМЕТР ТРУБЫ В ММ	РАЗМЕР В В ММ	
	R32 (ТИП 2)	R22 (ТИП 1)
∅ 6.35	17.0	17.0
∅ 9.52	22.0	22.0
∅ 12.7	26.0	24.0
∅ 15.88	29.0	27.0
∅ 19.05	36.0	36.0

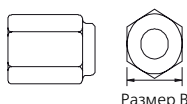

- В таблице приведены технические требования Японского стандарта. Используя эту таблицу в качестве справочной информации, можно подобрать накидные гайки, соответствующие региональным техническим требованиям.

Проверка трубопровода хладагента на герметичность

- Процедура тестирования системы с хладагентом R32 на герметичность является стандартной. Следует иметь в виду, что течеискатели для R22 и R410A не подходят для обнаружения утечек хладагента R32.

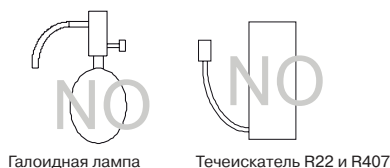

При проверке трубопровода на герметичность необходимо выполнить следующее:

1. Для опрессовки холодильного контура используйте сжатый азот. Доведите давление азота в контуре до требуемого проектного значения, а затем проверьте герметичность системы, принимая во внимание колебания температуры окружающей среды.
2. При выявлении утечек с помощью опрессовки хладагентом, убедитесь, что используется R32.
3. Хладагент R32 необходимо заправлять только в жидкой фазе.

ПРЕДУПРЕЖДЕНИЕ

Нельзя использовать для опрессовки контура хладагента кислород, т.к. это может привести к взрыву. Использование для заправки газообразного R32 может привести к изменению состава хладагента.

Вакуумирование

1. Вакуумный насос с обратным клапаном. Вакуумный насос с обратным клапаном необходим для предотвращения перетекания масла насоса в холодильный контур при отключении питания насоса (аварийной остановке). Допустима установка обратного клапана на уже используемом насосе.
2. Вакуумный насос стандартной производительности. Следует использовать насос, способный после 5 минут работы обеспечить падение давления 65 Па. Насос необходимо поддерживать в исправном состоянии: проводить регулярное сервисное обслуживание, в том числе смазывать маслом требуемого типа. Если насос неисправен, степень вакуумирования может быть недостаточной.
3. Требования к точности вакуумметра.
Используйте вакуумметр, который может измерять глубину вакуума на уровне 650 Па. Применять для этой цели обычную манометрическую станцию нельзя, т.к. с ее помощью невозможно измерить давление разрежения.
4. Время вакуумирования. Вакуумируйте контур в течение одного часа после достижения разрежения 650Па. После окончания вакуумирования с использованием вакуумного насоса оставьте систему под вакуумом в течение часа, а затем проверьте, не повышается ли давление, т.е. не теряется ли вакуум.
5. Действия при остановке вакуумного насоса.
Для предотвращения обратного оттока масла из насоса в контур хладагента откройте предохранительный клапан насоса или ослабьте заправочный шланг для подсосывания воздуха перед отключением насоса. Такие же действия следует выполнить при использовании вакуумного насоса с обратным клапаном.

Заправка хладагента

- Хладагент R32 необходимо заправлять только в жидкой фазе.

Причина:

- Хладагент R32 является рабочим веществом ГФУ с температурой кипения -52°C . В общем, принцип обращения с ним практически такой же, как и с R410A. Заправлять хладагент из баллона необходимо со стороны жидкой фазы, поскольку в противном случае возможно изменение его состава в заправочном баллоне.

ПРИМЕЧАНИЕ

- Если используется баллон с сифоном, то при заправке жидкого R32 баллон переворачивать не нужно. Перед заправкой проверьте тип баллона.

Действия при обнаружении утечек хладагента

- При обнаружении утечек в гидравлическом контуре необходимо выполнить дозаправку системы. Заправлять хладагент нужно со стороны жидкостной магистрали.

Сравнение хладагентов R22 и R32

- Принцип обращения с хладагентом R32 практически такой же, как и с однокомпонентным R22. Однако, если R32 заправляется в газовой фазе, его состав в заправочном баллоне может несколько измениться.
- При утечках хладагента контур можно дозаправлять жидким R32.

МОНТАЖ НАРУЖНОГО БЛОКА

1. Аксессуары. Гофра для предотвращения заламывания электрических проводов на острых углах.

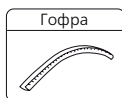

2. Выбор места установки наружного блока. Место установки выбирается исходя из пожеланий заказчика, но одновременно должно удовлетворять следующим требованиям:

- Наличие свободного воздухообмена.
- Отсутствие тепловыделений от других источников тепла.
- Возможность отвода дренажной воды.
- Выходящий теплый воздух и производимый шум наружного блока не должны мешать людям и сооружениям по соседству.
- Место установки должно быть защищено от снежных заносов и обильного снегопада.
- Отсутствие препятствий на пути забора и выпуска воздуха из блока.
- Место установки должно быть защищено от сильных порывов ветра.
- Место установки не должно быть огорожено с 4-х сторон какими-либо конструкциями. От верхней панели агрегата минимальный свободный зазор должен составлять не менее (1 м).
- Избегайте установки в местах, в которых возможно образование замкнутой циркуляции воздуха.
- При установке нескольких кондиционеров соблюдайте необходимые монтажные зазоры между сторонами забора воздуха соседних наружных блоков во избежание замкнутой циркуляции воздуха.

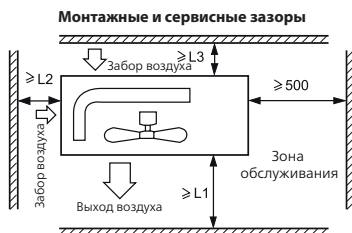

РАССТО- ЯНИЕ	ВАРИАНТ 1	ВАРИАНТ 2	ВАРИАНТ 3
L1	Без препятствий	Без препятствий	500 мм
L2	300 мм	300 мм	Без препятствий
L3	150 мм	300 мм	150 мм

ПРИМЕЧАНИЕ

- Закрепите все фиксируемые детали крепежными винтами.
- Воздуховыпускное отверстие не должно быть подвержено влиянию сильного ветра.
- Мин. монтажный зазор от верхней поверхности агрегата составляет 1 м.
- Блок не должен быть огорожен какими-либо конструкциями.
- При установке в местах, подверженных сильным порывам ветра воздуховыпускное отверстие не должно располагаться с наветренной стороны.



- Монтаж наружного блока.
- Закрепите блок на монтажной позиции должным образом исходя из выбранного места установки.
- Размеры фундаментной плиты должны обеспечивать возможность надежного крепления агрегата анкерными болтами.
- Фундаментная плита должна быть установлена достаточно глубоко в грунте.
- Угол наклона блока относительно горизонтальной плоскости не должен превышать 3 градусов.
- Запрещено устанавливать блок непосредственно на земле. Удостоверьтесь, что свободный зазор между опорной поверхностью и дренажным отверстием в нижней панели блока обеспечивает беспрепятственность отвода конденсата.

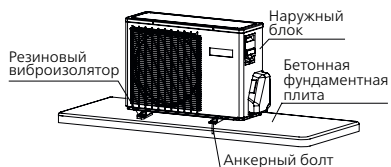

Установочные размеры (все размеры указаны в мм)

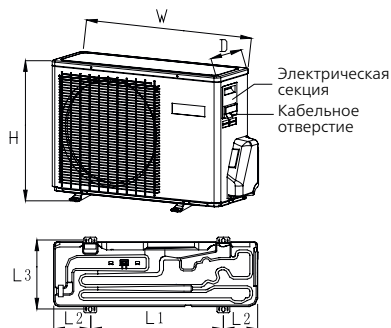

МОДЕЛЬ	W	D	H	L1	L2	L3
A20FVR3 A25FVR3 A35FVR3 A25FVSR3	696	256	432	415	140/140	280
A35FVSR3	700	245	554	440	120/140	269
A50FVR3	800	275	553/550	510	130/160	313

Монтаж соединительного трубопровода

Диаметр и толщина труб соединительного трубопровода

A20FVR3 A25FVR3 A35FVR3 A25FVSR3 A35FVSR3	Линия жидкости	6.35 0.8 мм
	Линия газа	9.52 0.8 мм
A50FVR3	Линия жидкости	6.35 0.8 мм
	Линия газа	12.7 0.8 мм

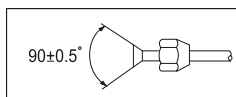

- Установите накидную гайку на трубу, затем выполните развальцовку.
- Методика соединения трубопроводов хладагента.
- Сгибать трубы нужно как можно осторожнее. При сгибе трубы для предотвращения ее деформации или растрескивания радиус сгиба трубы должен быть как можно больше и не менее 30-40 мм.
- Присоединение в первую очередь газовой магистрали упрощает выполнение монтажных работ.
- Трубы должны быть рассчитаны на использование с хладагентом R32.



- Не допускайте попадания в трубу песка, воды и прочих посторонних веществ. Чрезмерное усилие затяжки при отсутствии центровки может привести к повреждению резьбы и утечкам хладагента.

ДИАМЕТР ТРУБЫ ()	КРУТЯЩИЙ МОМЕНТ (Н·М)
Линия жидкости 6.35 мм (1/4")	18-20
Линия жидкости/газа 9.52 мм (3/8")	30-35
Линия газа 12.7 мм (1/2")	35-45
Линия газа 15.88 мм (5/8")	45-55

ВНИМАНИЕ!

- Стандартная длина соединительной трассы составляет «С» метров (см. нижеприведенную Таблицу). Если она будет превышать «D» метров, может произойти ухудшение характеристик системы кондиционирования, поэтому нужно выполнить дозаправку системы хладагентом.
- Дозаправку контура следует выполнять из расчета «Е» г на 1 м трубы.
- Заправка должна производиться только квалифицированными сервис-инженерами.
- При необходимости дополнительной заправки хладагента сначала необходимо выполнить вакуумирование контура, используя вакуумный насос.



НАРУЖНЫЙ БЛОК	A МАКС	B МАКС	B МИН.	C	D	E
A20AVQR3/A20FVR3 A25AVQR3/A25FVR3 A35AVQR3/A35FVR3 A25AVQSR3/A25FVSR3 A35AVQSR3/A35FVSR3	10	15	3	5	7	20
A50AVQR3/A50FVR3	15	25	3	5	7	20

Проверка трубопровода хладагента на герметичность

- По завершении работ по монтажу межблочных линий необходимо проверить контур хладагента на герметичность.
- Для выявления утечек опрессуйте контур, используя баллон со сжатым азотом. Схема соединений при опрессовке системы азотом показана на нижеприведенном рисунке. Повышение давления в установке осуществляется ступенями, пока не будет достигнута целевая величина давления, с одновременным контролем герметичности.
- Стопорные вентили на газовой и жидкостной линиях должны быть полностью закрыты. Для предотвращения попадания азота в наружный блок закрытие штоков стопорных вентиляей (на газовой и жидкостной линиях) производится до подачи давления в систему.

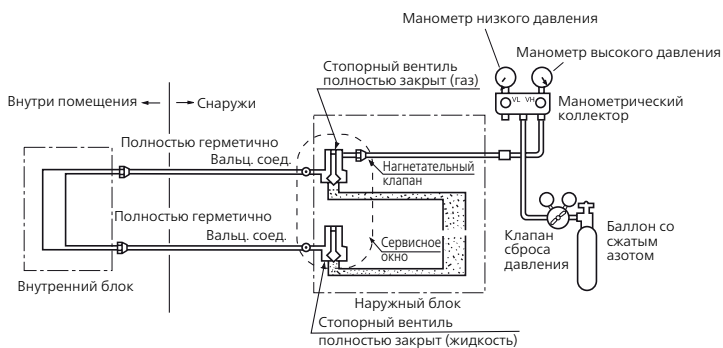

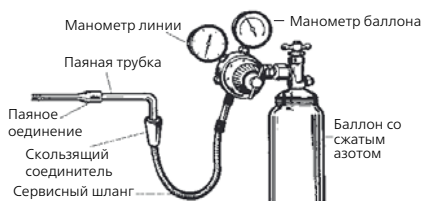

1. Азот подается в систему под давлением 0.3 МПа (3 кгс/см²) в течение 3-х минут.
2. Азот подается в систему под давлением 1.5 МПа (15 кгс/см²) в течение 3-х минут. На данном этапе происходит выявление значительных утечек.
3. Азот подается в систему под давлением 3.0 МПа (30 кгс/см²) в течение 24-х часов. На данном этапе происходит выявление малых утечек.
4. По истечении указанного времени проверьте падение давления в системе. В случае отсутствия падения давления система является герметичной, при его наличии - выявите и устраните места утечек. При 24-х часовой опрессовке следует учитывать, что изменение наружной температуры на 1°C соответствует изменению давления в системе на 0.01 МПа (0.1 кгс/см²), поэтому его необходимо уравнивать до нужного уровня в течение всего хода испытания.
5. Выявление мест утечек. При наличии падения давления проверьте все трубные соединения и элементы контура хладагента на наличие утечек на слух, с помощью мыльного пенного раствора или течеискателя. После обнаружения мест утечек устраните их пайкой или более плотным затягиванием накладных гаек. Проведите испытание на герметичность заново.

Вакуумирование

1. Вакуумирование выполняется с помощью вакуумного насоса. Снимите колпачки с сервисного порта 3-ходового (газового) стопорного вентиля, а также со штоков 3-ходового (газового) и 2-ходового (жидкостного) стопорных вентилях. Подсоедините заправочный шланг, отходящий от манометрического коллектора (Lo - вентиль низкого давления), к сервисному порту газового стопорного вентиля. Подсоедините центральный шланг, отходящий от манометрического коллектора, к вакуумному насосу.



2. Откройте полностью вентиль низкого давления (Lo) манометрического коллектора. Включите вакуумный насос. Если стрелка мановакуумметра показывает, что система достигает состояния вакуума моментально, проверьте шаг 1 снова.



3. Выполняйте вакуумирование в течение 15 минут. Проверьте показания по мановакуумметру, давление разрежения в контуре должно достичь величины -0.1 МПа (-760 мм ртут. ст.). После завершения вакуумирования закройте вентиль низкого давления (Lo) манометрического коллектора и выключите вакуумный насос. По прошествии 1-2 минут проверьте по мановакуумметру, не повышается ли давление. Если давление повысилось, это свидетельствует о наличии в контуре влаги или негерметичных соединений. Проверьте плотность всех соединений и перезатяните их заново. После этого опять повторите вышеуказанные действия (п.3).

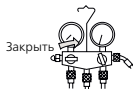

4. Для подачи хладагента в контур откройте 2-ходовой жидкостной стопорный вентиль, повернув шток вентиля на 90° против часовой стрелки. Через 6 сек. закройте вентиль и проведите проверку контура на утечки.



5. Проверьте на утечки плотность всех соединений. При обнаружении утечки перезатяните соединение заново. После этого, если утечка устранена, переходите к действиям п. 6. Если утечка не устранена, эвакуируйте хладагент из контура через сервисный порт. Повторно выполните вальцованные соединения межблочных линий, вакуумирование и проверку контура на утечки газа, а затем заправьте систему требуемым количеством хладагента.
6. Отсоедините заправочный шланг от сервисного порта газового стопорного вентиля, а затем до упора откройте газовый и жидкостной стопорные вентили против часовой стрелки (не поворачивайте шток вентиля уже после того, как он достиг упора).
7. Для предотвращения утечек затяните колпачки сервисного порта и штоков жидкостного и газового стопорного вентиля, контролируя прилагаемое усилие затяжки. Затяжку рекомендуется производить чуть дольше, чем потребуется резкое увеличение усилия затяжки (крутящего момента).

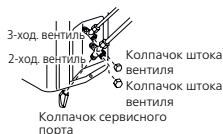

ВНИМАНИЕ!

- В случае утечек полностью эвакуируйте хладагент из контура. Вакуумируйте систему, а затем заправьте требуемым количеством жидкого хладагента в соответствии с данными, указанными на паспортной табличке блока.

Электроподключение

ОПАСНО!

СУЩЕСТВУЕТ ОПАСНОСТЬ НАНЕСЕНИЯ ВРЕДА ЗДОРОВЬЮ ИЛИ ДАЖЕ СМЕРТЕЛЬНОГО ИСХОДА

ПЕРЕД ВЫПОЛНЕНИЕМ ЛЮБЫХ ЭЛЕКТРОМОНТАЖНЫХ РАБОТ ОТКЛЮЧИТЕ КОНДИЦИОНЕР РУБИЛЬНИКОМ ОТ ИСТОЧНИКА ЭЛЕКТРОПИТАНИЯ. ПЕРЕД ПОДКЛЮЧЕНИЕМ СИЛОВОЙ ЛИНИИ ОБЯЗАТЕЛЬНО СДЕЛАЙТЕ ЗАЗЕМЛЕНИЕ.

ВНИМАНИЕ!

В случае утечек полностью эвакуируйте хладагент из контура. Вакуумируйте систему, а затем заправьте требуемым количеством жидкого хладагента в соответствии с данными, указанными на паспортной табличке блока.

Требования при проведении электромонтажных работ

- Электромонтажные работы должны выполняться только квалифицированными специалистами, уполномоченными на проведение таких работ.
- К одному контактному блоку на клеммной колодке нельзя подключать более трех проводов. На концах подсоединяемых к клеммам проводов должны быть сделаны обжимные контактные петли, провод должен быть зафиксирован изолированным кабельным зажимом.
- Необходимо использовать только медные провода.

Выбор сечения сетевого и межблочного кабелей

- Рекомендуемые сечения кабелей и номиналы предохранителей приведены в таблице (исходя из кабеля длиной 20 м при колебаниях напряжения в сети менее 2%).

Выбор сечения сетевого и межблочного кабелей

- Рекомендуемые сечения кабелей и номиналы предохранителей приведены в таблице (исходя из кабеля длиной 20 м при колебаниях напряжения в сети менее 2%).

Параметр Модель блока	Кол-во фаз	Токовый номинал прерывателей цепи		Минимальное сечение сетевого кабеля, мм ²	Защита при утечке тока на землю	
		Рубильник (главный выключатель)	Автомат защиты от токовой перегрузки, А		Автоматич. выключат., А	Утечка тока, мА
A20AVQR3/A20FVR3 A25AVQR3/A25FVR3 A35AVQR3/A35FVR3 A50AVQR3/A50FVR3	1	20	15	1.5	20	30
A25AVQSR3A25FVSR3 A35AVQSR3/A35FVSR3	1	20	15	1.5	20	30

- При повреждении кабеля он должен заменяться на однотипный. Замену должны осуществлять производитель оборудования, представитель его авторизованного сервисного центра или уполномоченный квалифицированный специалист.
- Электроподключение кондиционера должно выполняться в соответствии с действующими региональными нормами и правилами по выполнению электромонтажных работ.
- В случае перегорания предохранителя на плате управления блока следует заменить его на предохранитель типа T25A/250V.
- Все кабели должны соответствовать Европейским сертификатам и иметь европейскую идентификационную маркировку. Во время монтажных работ в случае отключения кабеля следует производить отсоединение провода заземления последним.
- В качестве прерывателя цепи электропитания кондиционера следует использовать взрывозащищенный выключатель с размыканием всех полюсов и расстоянием между контактами при размыкании не менее 3 мм. Выключатель должен устанавливаться в стационарной проводке.
- Расстояние между клеммными панелями наружного и внутреннего блоков не должно превышать 5 метров. В противном случае сечение кабеля должно быть увеличено в соответствии с действующими нормами.
- В силовом контуре необходимо предусмотреть взрывозащищенный выключатель.

Порядок подключения

- Вывинтите крепежные винты сбоку, а затем снимите сервисную панель.
- Подсоедините жилы кабеля к клеммам согласно электросхеме. Закрепите проводку кабельным зажимом рядом с клеммами.
- Конец кабеля должен подводиться к клеммной колодке через отверстие кабельного ввода в боковой панели блока.

ВНИМАНИЕ!

Подключение кабеля должно выполняться в соответствии с приведенной электросхемой. Несоблюдение данного требования может привести к выходу оборудования из строя.

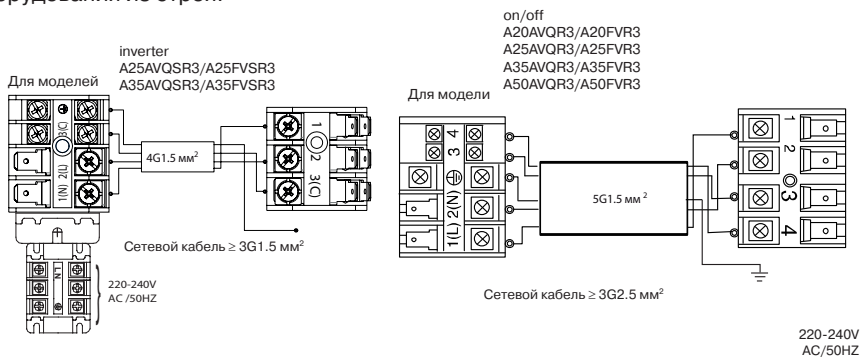

МОДЕЛЬ НАРУЖНОГО БЛОКА	A25AVQSR3/A25FVSR3 A35AVQSR3/A35FVSR3	A20AVQR3/A20FVR3 A25AVQR3/A25FVR3 A35AVQR3/A35FVR3	A50AVQR3/A50FVR3
Межблочный кабель	4G1.5 мм ²	5G1.5 мм ²	5G1.5 мм ²
Сетевой кабель	3G1.5 мм ²	3G1.5 мм ²	3G1.5 мм ²

ТЕСТОВЫЙ ЗАПУСК СИСТЕМЫ

Инструкции по тестовому запуску

Для просмотра подробной инструкции отсканируйте QR-код или перейдите по ссылке: <https://daichicloud.ru/cloud-test>



Перечень необходимых проверок	Проверка пройдена/не пройдена	
	Наружный блок	Внутренний блок
Электрические утечки отсутствуют		
Блок заземлен должным образом		
Все электрические клеммы закрыты должным образом		
Внутренний и наружный блоки надежно закреплены		
Утечки в соединениях труб отсутствуют		
Вода из дренажного шланга стекает должным образом		
Все трубы должным образом изолированы		
Блок в режиме Охлаждение « COOL » работает должным образом		
Блок в режиме Нагрев « HEAT » работает должным образом		
Жалюзи внутреннего блока перемещаются должным образом		

ВОЗМОЖНЫЕ НЕПОЛАДКИ И СПОСОБЫ ИХ УСТРАНЕНИЯ

Возможные неполадки

ПРОБЛЕМА	ВОЗМОЖНАЯ ПРИЧИНА
Кондиционер не включается	Плохое соединение с розеткой. Отсутствие электричества. Кондиционер не подключен к сети интернет.
Недостаточное охлаждение или обогрев	Настройки управления выполнены недолжным образом (неправильно выставлена желаемая температура). Загрязнен воздушный фильтр
Недостаточное охлаждение	Убедитесь что в помещении отсутствуют дополнительные источники тепла. Не допускайте попадание прямых солнечных лучей в помещение (используйте шторы или жалюзи)
В процессе охлаждения происходит автоматическое переключение на режим вентиляции	Автоматическое переключение с режима охлаждения на режим вентиляции происходит для предотвращения обмерзания испарителя внутреннего блока
В режиме обогрева от наружного блока исходит пар или стекает вода	Эти явления могут возникать в процессе оттайки для удаления наледи на наружном блоке кондиционера
Шум во время работы или остановки кондиционера	Во время работы или остановки возможен свистящий или булькающий (перетекающий) шум. В первые несколько минут после запуска компрессора этот шум более значительный. (Этот шум исходит от хладагента, находящегося в системе.) Во время работы возможен - шум потрескивания. Этот шум вызван расширением или сокращением пластмассовых частей корпуса из-за температурных изменений.
Кондиционер не включается повторно после отключения	После остановки кондиционера последующее включение компрессора возможно только по истечении трехминутной задержки. Пожалуйста, подождите три минуты.
Неприятный запах из блока	Блок может поглощать запахи от мебели, продуктов, сигарет и затем вновь возвращать их в помещение (выполнить обслуживание блока).

УХОД ЗА КОНДИЦИОНЕРОМ

Для бесперебойной работы кондиционера во время его эксплуатации требуется:

1. Производить регулярную чистку воздушных фильтров внутреннего блока в зависимости от интенсивности использования и степени загрязненности воздуха, но не реже одного раза в месяц.
2. Не реже одного раза в год производить техническое обслуживание системы кондиционирования.

Техническое обслуживание

1. Техническое обслуживание должно производиться специалистами Авторизованного партнера, либо Авторизованного сервисного центра. По окончании обслуживания делается отметка в гарантийном талоне.
2. Перечень сервисных операций должен включать:
 - a. Чистку и мойку теплообменников и дренажных поддонов.
 - b. Проверку параметров работы холодильного контура.
 - c. Протяжку силовых контактов подключения.
 - d. Проверку состояния клемм, разъемов и печатных плат.

Чистка воздушных фильтров

1. Откройте переднюю панель внутреннего блока, подняв ее вверх.
2. Удалите воздушный фильтр, взяв его за среднюю часть, потяните вверх, чтобы фильтр вышел из фиксаторов, а затем потяните вниз.

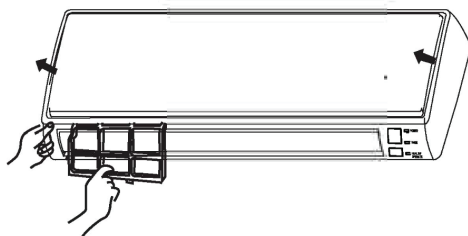

3. Для чистки фильтра используйте пылесос или промойте фильтр под водой, после чего просушите его.
4. Установите фильтр на место.
5. Закройте переднюю панель внутреннего блока.

* Внимание! Чистка антибактериальных фильтров не предусмотрена.

ТРАНСПОРТИРОВКА, ХРАНЕНИЕ И УТИЛИЗАЦИЯ ИЗДЕЛИЯ

Транспортировка и хранение

- Перевозить и хранить продукт необходимо в заводской упаковке, согласно указанным на ней манипуляционным знакам. При погрузке, разгрузке и транспортировке и соблюдайте осторожность.
- Транспорт и хранилища должны обеспечивать защиту продукта от атмосферных осадков и механических повреждений.
- Продукт должен храниться в помещениях с естественной вентиляцией при отсутствии в воздухе кислотных и других паров, вредно действующих на материалы продукта; при температуре от +0 до +40 °С и среднемесячной относительной влажности не более 65%.

Утилизация упаковки

- Утилизируя упаковку, помните об охране окружающей среды. Перед утилизацией упаковки не забудьте вынуть из всех углублений упаковочных элементов дополнительные материалы, пульта и инструкцию к изделию.

Утилизация кондиционера

- Если ваш старый кондиционер больше нельзя использовать, и вы хотите его выбросить, то для того, чтобы не наносить вред окружающей среде, кондиционер нужно правильно утилизировать.



- Этот символ на изделии или упаковке обозначает, что данное изделие не должно утилизироваться с бытовыми отходами. Изделие следует отнести в точку сбора или утилизации электрического или электронного оборудования.
- Убедившись, что изделие будет утилизировано должным образом, вы можете предотвратить возможное негативное воздействие на окружающую среду и здоровье людей, которое может быть вызвано неправильной утилизацией.
- Дополнительную информацию об утилизации данного изделия можно получить, связавшись с офисом специализированной компании в вашем городе; коммунальной службой, занимающейся удалением отходов; или магазином, в котором было приобретено изделие.

ДОПОЛНИТЕЛЬНЫЕ СВЕДЕНИЯ

Информация о сертификации

Оборудование, к которому относится настоящая инструкция, при условии его эксплуатации согласно данной инструкции, соответствует следующим техническим регламентам: Технический регламент Таможенного союза ТР ТС 004/2011 «О безопасности низковольтного оборудования», Технический регламент Таможенного Союза ТР ТС 020/2011 «Электромагнитная совместимость технических средств», Технический регламент Евразийского экономического союза 037/2016 «Об ограничении применения опасных веществ в изделиях электротехники и радиоэлектроники». Товар содержит этикетку энергетической эффективности.



Изготовитель:

Хайер Оверсиз Электрик Апплаенсиз Корп. Лтд

«Haier Overseas Electric Appliances Corp. Ltd.»

Адрес:

South room#401, Brand Center Building, Haier High-Tech Industrial Park, Lao Shan District, Qingdao-266101, Shandong, P.R.China.

Соут Рум #401, Здание Бренд-Центра, Хайер Хай-тек Индастриал парк, Лаошан дистрикт, Циндао-266101, Шаньдун, Китай.

Адреса места осуществления деятельности филиалов по изготовлению продукции:

Qingdao Haier (Jiaozhou) Air conditioner Co., Ltd. адрес: Haier Industrial Park, Haier Avenue, Jiao Zhou city, Qingdao, Shandong, P.R.China.

Qingdao Haier Air Conditioner General Corp. Ltd адрес: Haier Industry Zone, Haier Road 1, Qingdao, Shandong Province, P.R.China.

Сделано в Китае.

Страна изготовитель и дата производства кондиционера указаны на его маркировочном шильдике

Особых условий реализации не предусмотрено.

Импортер:

ООО «Даичи», 1251 30, РФ, г. Москва, Старопетровский проезд, д.11, корп.1, этаж 3, офис 20.

Единая справочная служба: 8 800 201-45-84

E-mail: service@daichi.ru

ГАРАНТИЙНОЕ ОБСЛУЖИВАНИЕ

Правила гарантийного обслуживания

Настоящие гарантийные обязательства представляют собой гарантию Продавца на Оборудование, указанное в приложении к гарантийному талону и приобретенное Покупателем у Продавца (в дальнейшем — Оборудование). Гарантия предоставляется сроком на 36 месяца со дня продажи Оборудования и распространяется на материальные дефекты, возникшие по вине производителя.

Условия предоставления гарантии:

1. Гарантия распространяется только на оборудование, на которое при продаже его Покупателю был надлежащим образом оформлен Гарантийный талон установленного образца.
2. Гарантийный талон заполнен полностью, разборчиво, включая наименование Оборудования, серийный номер изделия, наименование продавца, дату продажи, подпись и печать продавца, и другие разделы Гарантийного талона.
3. Настоящая гарантия не действует, если материальные дефекты возникли вследствие нарушения Покупателем правил использования, хранения или транспортировки Оборудования, или в результате действий третьих лиц, или обстоятельств непреодолимой силы.
4. Настоящая гарантия не распространяется на следующие случаи:
 - 4.1. Периодическое обслуживание и ремонт или замену частей в связи с их нормальным износом.
 - 4.2. Любые адаптации и изменения с целью усовершенствования и расширения обычной сферы применения изделия, указанной в руководстве по эксплуатации, без предварительного письменного согласия производителя или его дистрибьютора.
 - 4.3. Ущерб в результате неправильной эксплуатации, включая, но не ограничиваясь этим, следующее:
 - а) использование изделия не по назначению или не в соответствии с руководством по установке и эксплуатации;
 - б) случайное или намеренное попадание инородных предметов, агрессивных веществ или жидкостей во внутренние, либо на внешние части изделия, колебания напряжения, механическое повреждение, неправильная вентиляция и т.п.;
 - в) ремонт или монтаж неуполномоченными лицами (см. пункт 5);
 - г) дефекты системы, в которой данное изделие использовалось как ее элемент.
5. Для монтажа данного кондиционера рекомендуем обращаться к специалистам или специализированным организациям. Монтаж должен осуществляться с соблюдением всех требований, указанных в инструкции по установке и эксплуатации, а также с соблюдением требований по организации инженерных сетей в зданиях и помещениях.

6. Установка неквалифицированными специалистами может привести к выходу кондиционера из строя, протечке воды, поражению электрическим током или пожару.
7. Настоящая гарантия не имеет целью ущемить законные интересы Покупателя, предоставленные ему действующим законодательством России.

Срок службы:

Установленный производителем в порядке п.2 ст.5 Федерального Закона РФ «О защите прав потребителей» срок службы для данного изделия равен 7 лет с даты производства при условии, что изделие используется в строгом соответствии с настоящей инструкцией по эксплуатации и применимыми техническими стандартами».

ГАРАНТИЙНЫЙ ТАЛОН

Кондиционер	Модель внутреннего блока	Модель наружного блока
SN – внутреннего блока		SN – наружного блока
Покупатель	Фиио	
Подпись покупателя		
Продавец		Дата продажи
Полное название компании		
Почтовый адрес продавца		Подпись продавца
Код города и контактный телефон		М.П.
Установщик		Дата установки
Полное название компании		
Почтовый адрес установщика		Подпись установщика
Код города и контактный телефон		М.П.

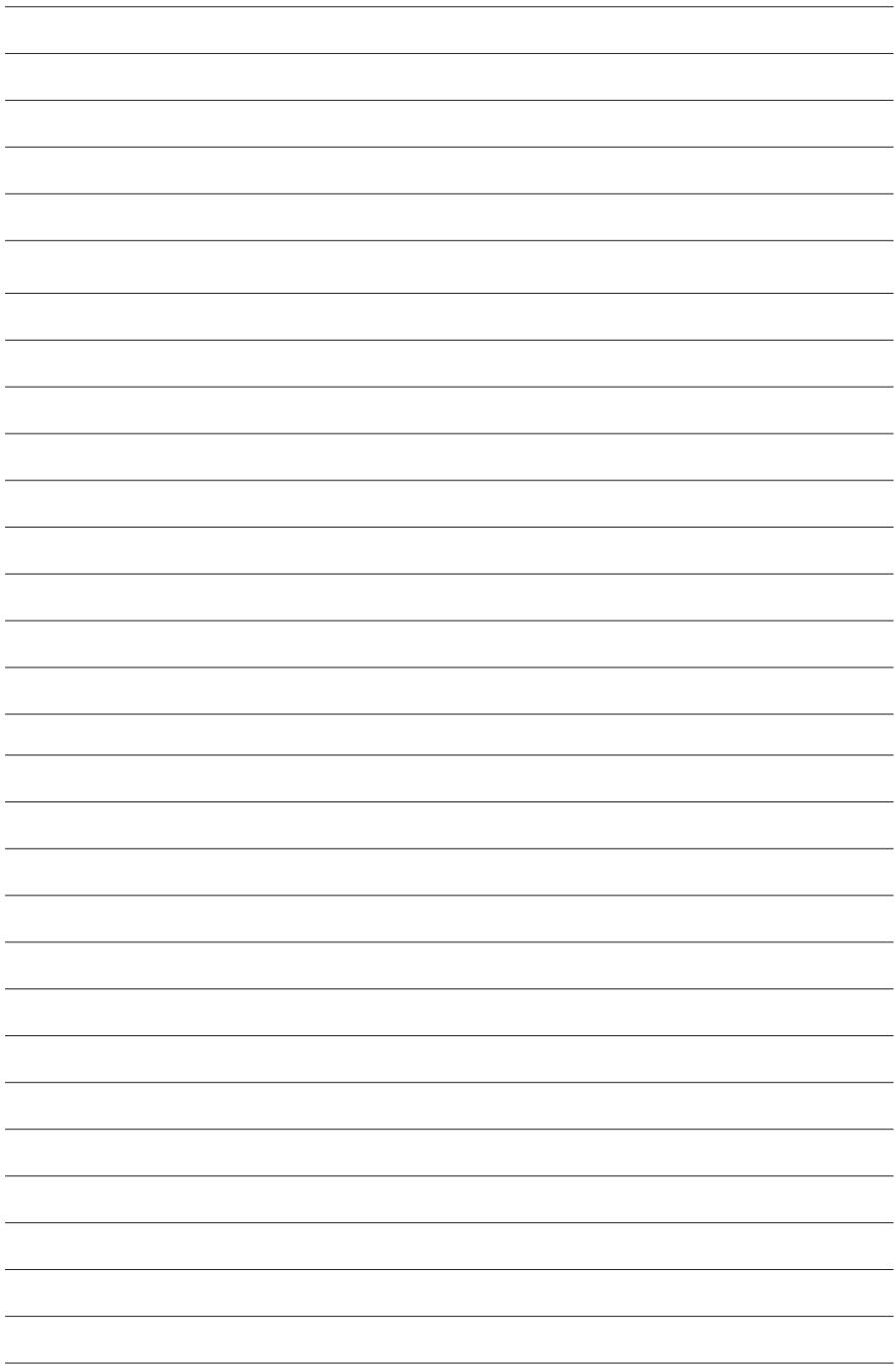

此框内由厂家印说明书专用号一维码（厂家生成），宽51*高12mm。此绿框仅用于定位，实际印刷时删掉

0011532105