

Руководство по монтажу и эксплуатации

Мульти-сплит-система
Внутренние блоки
кассетного типа

°DAICHI

МОДЕЛИ:

DA35AMFS1R
DA50AMFS1R
DA70AMCS1R

БЛАГОДАРИМ ВАС ЗА ВЫБОР КОНДИЦИОНЕРА КОМПАНИИ °DAICHI!

**Перед началом пользования кондиционером прочтите внимательно
данное Руководство!**

Назначение кондиционера

Кондиционер охлаждает, нагревает, осушает и перемешивает воздух в помещении с использованием технологии экономии электроэнергии и встроенного таймера. Он также очищает воздух от пыли и автоматически поддерживает температуру, заранее установленную на пульте дистанционного управления.

Первые рекомендации, которые могут пригодиться сразу после приобретения кондиционера

- Кондиционер является сложным электромеханическим прибором и рассчитан на продолжительный срок службы. Для создания комфортного микроклимата в помещении на протяжении всего этого срока необходимо сначала произвести профессиональный монтаж кондиционера. Поручите это сертифицированному специалисту, чтобы сохранить заводскую гарантию, правильно выбрать место установки и исключить необходимость ремонтов.
- Данное Руководство рассказывает о мультисистеме. Другие модельные ряды этого типа несколько отличаются, но условия пользования ими остаются теми же самыми. Перед началом пользования кондиционером внимательно ознакомьтесь с основными разделами Руководства, которое держите всегда под рукой для получения необходимой информации.
- К пользованию кондиционером не следует допускать малолетних детей. Следите за тем, чтобы они не использовали кондиционер в своих играх.

Производитель оставляет за собой право вносить изменения в конструкцию, дизайн и функциональные возможности своей продукции без уведомления. Более подробную информацию по внесённым изменениям можно получить на сайте www.daichi.ru

СОДЕРЖАНИЕ





1. Меры предосторожности _____	5
2. Внешний вид блока и основных узлов _____	8
3. Подготовка к монтажу _____	9
4. Монтаж блока _____	12
5. Монтаж пульта управления _____	28
6. Тестовый запуск _____	29
7. Устранение неисправностей и техническое обслуживание _____	31
8. Безопасное обращение с огнеопасным хладагентом _____	34
9. Технические характеристики _____	36
10. Классы энергоэффективности _____	37
11. Дополнительные сведения _____	38



Маркировка указывает на то, что данное изделие не следует утилизировать вместе с другими бытовыми отходами на всей территории ЕС. Во избежание возможного вреда для окружающей среды или здоровья человека от неконтрольной утилизации отходов подходите к их вторичной переработке со всей ответственностью, чтобы содействовать экологически безопасному повторному использованию материальных ресурсов. Чтобы утилизировать использованное вами устройство, используйте системы возврата и сбора или обратитесь по месту приобретения устройства. Так изделие будет утилизировано экологически безопасным способом.

R32: 675

Перед началом эксплуатации устройства внимательно прочтите данную инструкцию.

	Устройство заправлено огнеопасным газом R32.
	Перед использованием устройства прочтите инструкцию по эксплуатации.
	Перед тем как приступить к установке устройства прочтите инструкцию по монтажу.
	Перед тем, как приступить к ремонту устройства прочтите инструкцию по сервисному обслуживанию.

Изображенные на иллюстрациях в данном руководстве узлы могут отличаться по внешнему виду от фактических.

ХЛАДАГЕНТ

- Устройство для кондиционирования воздуха работает за счет циркуляции хладагента в системе. В качестве хладагента используется специально очищенный фторсодержащий газ R32. Данный хладагент горюч и не имеет запаха. Кроме того, при определенных условиях он взрывоопасен. Однако огнеопасность данного хладагента крайне низка. Он воспламеняется только при контакте с открытым огнем.
- По сравнению с наиболее распространенными хладагентами R32 не загрязняет окружающую среду и безопасен для озонового слоя атмосферы. Парниковое воздействие хладагента также относительно невелико. Благодаря своим термодинамическим характеристикам R32 обеспечивает высокую энергоэффективность. Таким образом, для заправки требуется меньшее количество хладагента.

ОПАСНО:

Используйте только те средства для ускорения процесса размораживания или очистки, которые рекомендованы изготовителем кондиционера. При необходимости ремонта обращайтесь в ближайший авторизованный сервисный центр. Выполнение ремонтных работ лицами, не имеющими соответствующей квалификации, может быть опасно. Устройство должно храниться в помещении, где нет непрерывно работающих потенциальных источников возгорания (например, открытого огня, газового прибора или электрообогревателя). Не прокальвайте и не поджигайте устройство. Кондиционер следует устанавливать, эксплуатировать и хранить в помещении площадью более $X \text{ м}^2$. (Значение X см. в таблице «а» раздела «Безопасное обращение с огнеопасным хладагентом».)

Устройство заправлено огнеопасным газом R32. При выполнении ремонтных работ строго следуйте инструкциям производителя. Следует иметь в виду, что хладагент не имеет запаха. Прочтите соответствующее руководство.

1. МЕРЫ ПРЕДОСТОРОЖНОСТИ

- ОПАСНО** Этот знак указывает на операции, неправильное выполнение которых может привести к летальному исходу или тяжелой травме.
- ОСТОРОЖНО** Этот знак указывает на операции, неправильное выполнение которых может привести к травме или повреждению имущества.

ОПАСНО!
<ul style="list-style-type: none">■ Устройство нельзя устанавливать в помещениях, где присутствуют агрессивные, легковоспламеняющиеся или взрывоопасные вещества, или в таких местах, как кухня, где предъявляются особые требования к оборудованию. В противном случае это отрицательно повлияет на работу устройства, сократит срок его службы или приведет к пожару или серьезным травмам. Что касается установки в местах, где предъявляются особые требования к оборудованию, используйте специальный кондиционер с защитой от коррозии или взрывозащитой.
<ul style="list-style-type: none">■ Монтаж должен выполнять дилер или другой специалист. Неправильный монтаж может привести к течи воды, поражению электрическим током или возгоранию.
<ul style="list-style-type: none">■ Производите монтаж кондиционера в соответствии с инструкциями, изложенными в настоящем руководстве. Неправильный монтаж может привести к течи воды, поражению электрическим током или возгоранию.
<ul style="list-style-type: none">■ Следует использовать поставляемые или указанные монтажные детали. Использование других деталей может привести к падению блока, утечке воды, поражению электрическим током или возгоранию.
<ul style="list-style-type: none">■ Установите кондиционер на прочное основание, способное выдержать вес блока. ненадежное основание или неправильная установка может привести к травме в случае падения блока с основания.
<ul style="list-style-type: none">■ Электромонтажные работы должны выполняться в соответствии с руководством по монтажу и государственными правилами монтажа электропроводки или нормами практики. Недостаточная мощность или неправильно выполненные электромонтажные работы могут привести к поражению электрическим током или возгоранию.
<ul style="list-style-type: none">■ Для подключения обязательно используйте выделенную цепь питания. Запрещается использовать источник питания, используемый совместно с другим устройством.
<ul style="list-style-type: none">■ Для электропроводки следует использовать кабель достаточной длины, чтобы на всем его протяжении не было соединений. Не используйте удлинитель. Не подключайте к сети питания другие нагрузки, используйте отдельную цепь питания. (Несоблюдение этого требования может привести к чрезмерному нагреву, поражению электрическим током или возгоранию).
<ul style="list-style-type: none">■ Для электрической проводки между внутренним и наружным блоками используйте рекомендованные типы проводов. Надежно закрепляйте соединительные провода, чтобы клеммы не подвергались внешним нагрузкам. Неправильно выполненные соединения или крепление может вызвать перегрев клемм или возгорание.

<ul style="list-style-type: none"> ■ После подключения соединительной и силовой проводки придайте кабелям такую форму, чтобы они не прикладывали излишних усилий к крышкам или панелям электрооборудования. Установите на провода крышки. Неправильная установка крышек может привести к перегреву клемм, поражению электрическим током или возгоранию.
<ul style="list-style-type: none"> ■ В случае утечки хладагента во время монтажа немедленно проветрите помещение. (При контакте с пламенем хладагент образует ядовитый газ.)
<ul style="list-style-type: none"> ■ После завершения монтажа убедитесь в отсутствии течей хладагента. (При контакте с пламенем хладагент образует ядовитый газ.)
<ul style="list-style-type: none"> ■ При монтаже или изменении места установки кондиционера следите за тем, чтобы в контур хладагента не попадали вещества, отличные от указанного хладагента (R32), например, воздух. (Наличие в холодильном контуре воздуха или другого постороннего вещества приведет к ненормальному росту давления или разрушению холодильного контура, что может стать причиной травмы.)
<ul style="list-style-type: none"> ■ Во время откачки выключите компрессор, прежде чем отсоединять трубопровод хладагента. Если во время откачки компрессор работает и запорный вентиль открыт, то при отсоединении трубопровода хладагента в систему будет проникать воздух, это приведет к ненормальному давлению в холодильном контуре, которое может стать причиной поломки или травмы.
<ul style="list-style-type: none"> ■ Во время монтажа перед пуском компрессора надежно прикрепите трубопровод хладагента. Если во время откачки компрессор не присоединен и запорный вентиль открыт, то при работе компрессора в систему будет проникать воздух, это приведет к ненормальному давлению в холодильном контуре, которое может стать причиной поломки или травмы.
<ul style="list-style-type: none"> ■ Заземлите кондиционер. Не используйте в качестве заземления трубы инженерных коммуникаций, молниеотвод или провод заземления телефонной линии. Неполное заземление может вызвать поражение электрическим током или возгорание. Сильный импульсный ток от молнии или других источников может вызвать повреждение кондиционера.
<ul style="list-style-type: none"> ■ Установите устройство защитного отключения (УЗО). В противном случае возможно поражение электрическим током или воспламенение.
<ul style="list-style-type: none"> ■ Дети (не младше 8 лет), а также лица с ограниченными физическими и умственными возможностями или не обладающие необходимым опытом и знаниями, могут пользоваться устройством только под надзором и контролем родителей или дееспособных лиц, несущих за них ответственность. Не разрешайте детям играть с устройством. Не разрешается допускать детей к очистке и обслуживанию устройства без присмотра.
<ul style="list-style-type: none"> ■ Запрещается допускать к использованию кондиционера детей, а также лиц с ограниченными физическими и умственными способностями или не обладающих необходимым для этого опытом и знаниями, без надзора со стороны лица, ответственного за их безопасность. Следите за детьми, не позволяйте им играть с устройством.

■ Во избежание несчастных случаев замена поврежденного кабеля электропитания должна выполняться производителем оборудования, уполномоченным представителем производителя или другим специалистом сопоставимого уровня.

■ Правильно утилизируйте изделие.

ВНИМАНИЕ!

■ Не устанавливайте кондиционер в местах, где существует опасность утечки горючих газов. Утечка такого газа и его скопление вокруг блока могут привести к возгоранию.

■ Монтаж дренажного трубопровода должен выполняться в соответствии с инструкциями, изложенными в настоящем руководстве. Неправильный монтаж трубопровода может привести к затоплению.

■ Затяните конусную гайку указанным методом, например, с помощью динамометрического ключа. Слишком сильная затяжка конусной гайки может привести к тому, что через длительное время гайка треснет, это приведет к утечке хладагента.

2. ВНЕШНИЙ ВИД БЛОКА И ОСНОВНЫХ УЗЛОВ

Внутренний блок

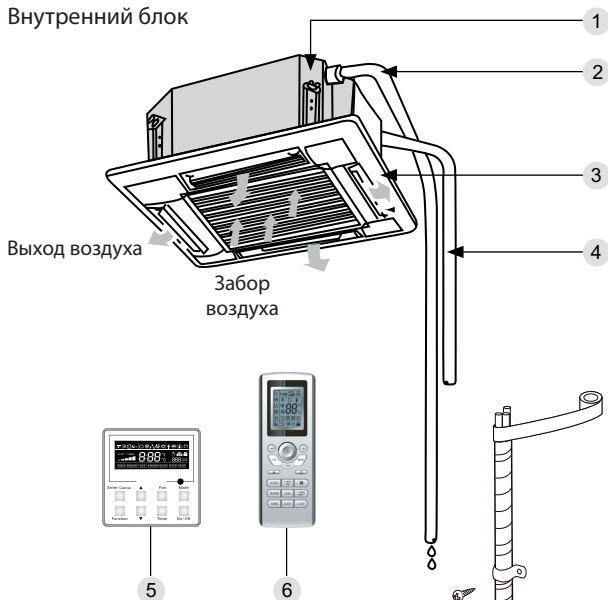

5



6

1. Дренажное устройство
2. Дренажная труба
3. Воздушная заслонка
4. Соединительная труба
5. Проводной пульт управления
6. Беспроводной пульт управления
7. Большая ручка
8. Жидкостная труба
9. Труба газовой линии
10. Дренажная труба
11. Передняя панель

Наружный блок



Рис. 1

3. ПОДГОТОВКА К МОНТАЖУ

Выбор места размещения

ОПАСНО!

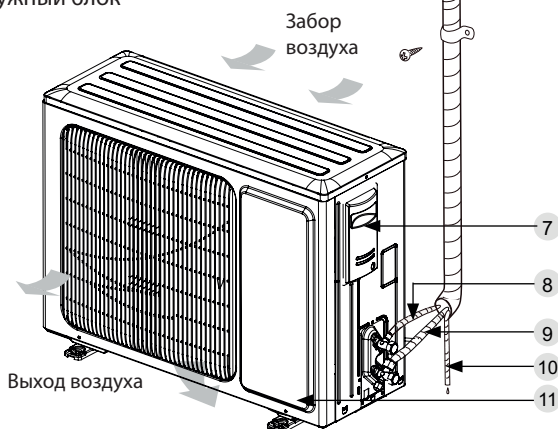
Устройство следует устанавливать на прочной стене, способной выдержать его вес. Необходимо надежно закрепить устройство, иначе оно может упасть.

ОСТОРОЖНО!

1. Не устанавливайте в местах, где существует опасность утечки горючего газа.
2. Не устанавливайте устройство вблизи источников тепла, пара или горючего газа.
3. Дети младше 10 лет не должны пользоваться кондиционером без присмотра.

Вместе с клиентом выберите место монтажа с учетом следующих указаний.

Внутренний блок

1. Пространство вокруг впускного и выпускного отверстий внутреннего блока нужно освободить от препятствий, чтобы поток воздуха мог свободно проходить через все помещение.
2. Убедитесь, что место монтажа соответствует требованиям к зазорам на схеме монтажа.
3. Для монтажа выберите место, которое может выдержать вес, в 4 раза превышающий вес внутреннего блока, и которое не будет усиливать шум и вибрацию при работе.
4. В месте монтажа необходимо соблюсти уровень по горизонтали.
5. Выберите место, где легко обеспечить слив конденсата и соединение с наружным блоком.
6. Необходимо предусмотреть достаточно места для ухода и обслуживания, внутренний блок должен находиться над полом на высоте более 2500 мм.
7. При установке монтажных болтов убедитесь в том, что конструкция в месте установки способна выдержать вес, в 4 раза превышающий вес блока. В противном случае перед монтажом укрепите конструкцию.

ПРИМЕЧАНИЕ.

На расположенных в столовой или на кухне вентиляторе, теплообменнике и водяном насосе будет скапливаться большое количество жирных загрязнений, это снизит производительность теплообменника, приведет к течи и ненормальной работе водяного насоса.

Ед. изм.: мм



Таблица 2

Модель	Н (мм)
12К	255
18К	
24К	260

Рис. 2

Требования к соединительному трубопроводу

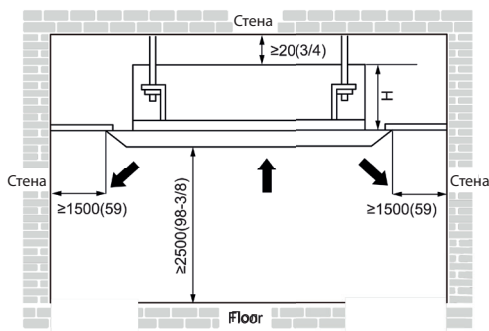
ВНИМАНИЕ!

Максимальная длина соединительного трубопровода указана в следующей таблице. Не размещайте блоки на расстоянии, превышающем максимальную длину соединительного трубопровода.

Таблица 3

Параметр Модель	Размер фитинга (дюймы)		Макс. длина трубопровода (м)	Макс. перепад высот между внутренним и наружным блоком (м)	Дренажная труба внутреннего блока (наружн. диаметр x толщина стены) (мм)
	Жидкостная линия	Газовая линия			
12К	1/4	3/8	20	15	Ø 25x1,5
18К		1/2	20	15	
24К	3/8	5/8	30	15	

Соединительный трубопровод необходимо должным образом теплоизолировать с помощью соответствующего водонепроницаемого теплоизоляционного материала. Толщина стенки трубопровода должна быть в пределах 0,5-1,0 мм и выдерживать давление до 6,0 МПа. Чем длиннее соединительный трубопровод, тем ниже эффективность охлаждения и нагрева.

Требования к электропитанию и электропроводке

Сечение электрического провода и номинал предохранителя.

Таблица 4

Внутренние блоки	Источник питания	Номинал предохранителя	Мин. кабель питания
	В, кол-во фаз, Гц	А	мм ²
12-24К	220-240 В, 50 Гц	5	0,75

ПРИМЕЧАНИЯ

1. Предохранитель находится на плате.
2. Рядом с блоками (как внутренним, так и наружным) установите разъединитель, отключающий все фазы питания, с расстоянием между разомкнутыми контактами не менее 3 мм. Устройство следует располагать так, чтобы обеспечить удобный доступ к сетевой вилке.
3. Параметры силового кабеля, указанные в таблице выше, определены на основе максимальной мощности (максимального тока) блока.
4. Параметры силового кабеля, указанные в таблице выше, относятся к многожильному медному кабелю в защитной оболочке (например, медный кабель YJV, состоящий из проводов с изоляцией из полиэтилена (PE) и оболочки кабеля из ПВХ), используемого при 40 °С и стойкого к температуре до 90 °С (см. IEC 60364-5-52). При изменении условий эксплуатации параметры необходимо изменить в соответствии с действующим государственным стандартом.

4. МОНТАЖ БЛОКА

Монтаж внутреннего блока

Габариты внутреннего блока

Для моделей: 12-18K

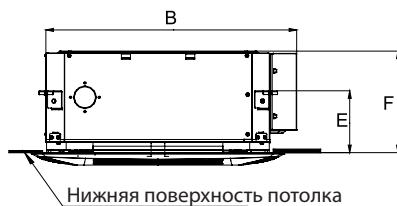
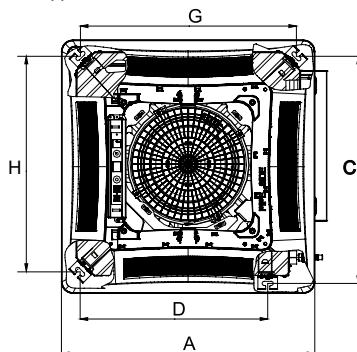

Для моделей: 24K



Рис. 3

Таблица 5

Блок: мм

Модель	A	B	C	D	E	F	G	H
12K	670	666	600	495	145	240	570	570
18K								
24K	950	840	780	680	145	240	680	780

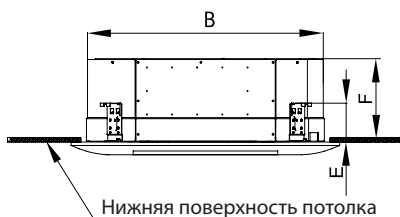
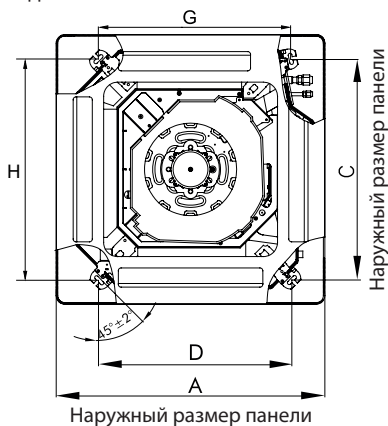
Установка корпуса блока



Рис. 4

1. При креплении кронштейна подвески используйте с верхней и нижней стороны гайки и шайбы. Чтобы защитить прокладку от разрушения может оказаться полезным установить фиксатор прокладки.
2. Наложите шаблон на блок и прикрепите дренажную трубу к выпускному патрубку.
3. Установите и зафиксируйте блок.
4. Убедитесь, что блок выровнен по горизонтали по всем четырем сторонам. Если блок наклонен в сторону, противоположную стоку воды, это может вызвать неисправность поплавка и привести к утечке воды
5. Извлеките вкладку и плотно затяните гайку.
6. Удалите бумажный шаблон.

ПРИМЕЧАНИЯ

- 1 Сверление отверстия в потолке и установка кондиционера должны выполняться профессионалами!
- 2 Используйте монтажный шаблон для определения размера отверстия для подвешиваемого блока кассетного типа.

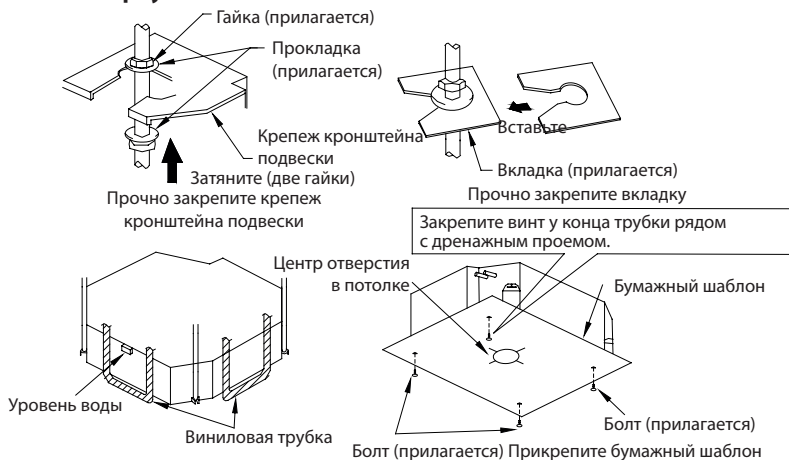
Установка подвесных болтов

1. Воспользуйтесь монтажным шаблоном, на котором отмечены четыре отверстия для болтов (Рис. 5).
2. Выбранный участок должен обладать достаточно высокой прочностью, чтобы удержать подвешенный блок. Приложите шаблон и отметьте расположение болтов. Сверлом для бетона просверлите отверстия диаметром 12,7 мм (Рис. 6).
3. Вставьте анкерные болты в просверленные отверстия и забейте их молотком до упора (Рис. 7).



Рис. 5



Рис. 6



Рис. 7

Выравнивание

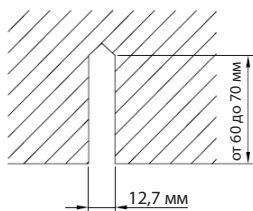
Проверка уровня воды выполняется после установки внутреннего блока, чтобы обеспечить его выравнивание по горизонтали, как показано ниже.

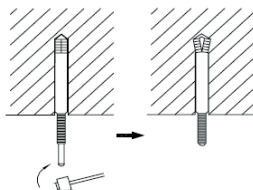

Рис. 8

Монтаж соединительного трубопровода

Развальцовка

1. Обрежьте соединительный трубопровод труборезом и удалите заусенцы.
2. Для предотвращения попадания в трубопровод стружки удерживайте трубу наклоненной вниз.
3. Отверните конусные гайки с запорного вентиля наружного блока и извлеките гайки из пакета с принадлежностями наружного блока, затем наденьте гайки на соединительный трубопровод и развальцуйте соединительный трубопровод с помощью инструмента для развальцовки.
4. Развальцовка должна быть выполнена равномерно, на развальцованном участке не должно быть трещин (см. рис. 9).



Рис. 9

Гибка труб

1. Гибка труб выполняется вручную. Будьте осторожны, чтобы не повредить трубу.

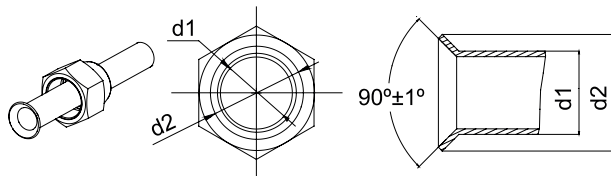

Рис. 10

2. Не изгибайте трубы на угол более 90°.
3. Если трубу многократно сгибают и выпрямляют, материал упрочняется, в дальнейшем это затрудняет сгибание или выпрямление трубы. Не сгибайте и не выпрямляйте трубу более трех раз.
4. Не сгибайте трубу в том виде, как она есть. Труба будет смята. Сначала разрежьте теплоизоляционную трубку острым резак, как показано на Рис. 11, затем согните трубу без теплоизоляции. Согните трубу так, как нужно, наденьте на нее теплоизоляционную трубку и закрепите ее лентой.



Рис. 11

ВНИМАНИЕ!

1. Для предотвращения поломки трубы не допускайте резких изгибов. Радиус изгиба трубы должен быть не менее 150 мм.
2. Многократный изгиб трубы в одном месте приведет к ее поломке.

Подсоединение трубопровода к внутреннему блоку

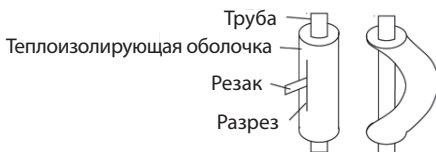
Снимите с труб колпачки и заглушки.

ВНИМАНИЕ

1. Трубу следует правильно приложить к порту внутреннего блока. При неправильном центрировании конусную гайку не удастся затянуть плавно. Вращение конусной гайки с усилием приведет к повреждению резьбы.
2. Не отворачивайте конусную гайку до момента присоединения соединительного трубопровода, чтобы предотвратить попадание в трубопровод пыли и грязи.

При подсоединении трубопровода к блоку или отсоединении трубопровода от блока используйте гаечный ключ и динамометрический ключ (см. рис. 12).

При подсоединении смажьте конусную гайку изнутри и снаружи маслом для холодильных установок, закрутите ее от руки, затем затяните гаечным ключом.

В таблице 6 указаны требуемые моменты затяжки (чрезмерное усилие может повредить гайку и привести к утечке).

Проверьте соединительный трубопровод на предмет утечек, затем наложите теплоизоляцию, как показано на Рис. 12.

Для теплоизоляции соединения трубы газовой линии используйте трубку из губчатого материала среднего размера.



Рис. 12

Таблица 6. Моменты затяжки накидных гаек

Диаметр трубы (дюймы)	Момент затяжки (Н·м)
1/4	15-30
3/8	35-40
5/8	60-65
1/2	45-50
3/4	70-75
7/8	80-85

ВНИМАНИЕ!

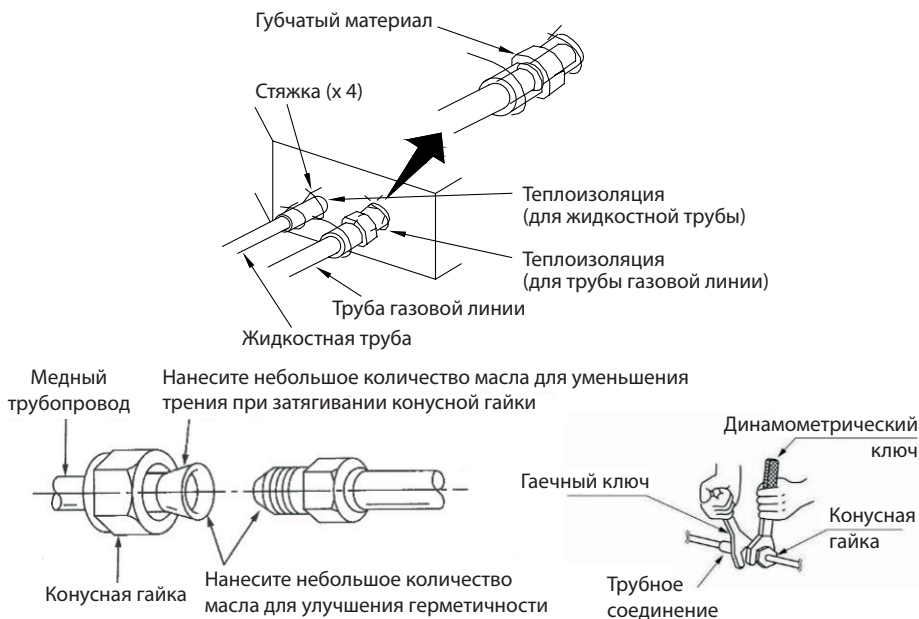
Трубу газовой линии следует присоединять после присоединения жидкостной трубы.

Присоединение трубопровода к наружному блоку

Затяните конусную гайку соединительного трубопровода на соединителе вентиля наружного блока. Способ затяжки такой же, как и для внутреннего блока.

Проверка соединений трубопровода на герметичность

После присоединения труб проверьте соединения у внутреннего и наружного блоков на герметичность с помощью течеискателя.



Рис. 13

Теплоизоляция стыков труб (только для внутреннего блока)

Закрепите теплоизоляцию соединений (большого и малого размера) в местах соединений труб.

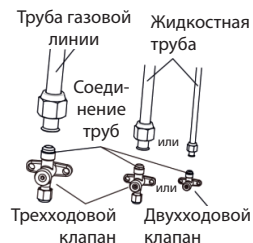

Рис. 14

Жидкостная труба и дренажная труба

1. Наружный блок установлен ниже внутреннего блока (см. рис. 15).
 1. Дренажная труба должна находиться над землей, конец трубы не должен быть погружен в воду. Все трубы должны быть прикреплены к стене скобами.
 2. Трубы следует обернуть лентой в направлении снизу-вверх.
 3. Все трубы необходимо связать лентой и прикрепить к стене скобами.
2. Наружный блок установлен выше внутреннего блока (см. рис. 16).
 1. Трубы следует обернуть лентой в направлении снизу-вверх.
 2. Все трубы необходимо связать и обернуть лентой. Для предотвращения течения воды обратно в помещении в дренажной трубе следует установить сифон.
 3. Прикрепите все трубы к стене скобами.

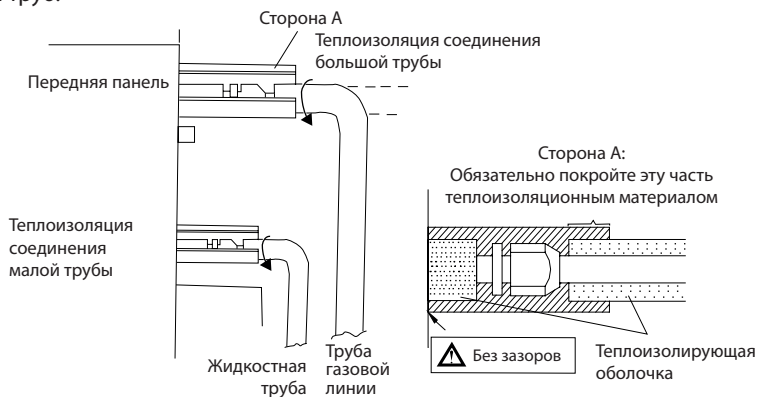

Рис. 15



Рис. 16

Вакуумирование и проверка на герметичность

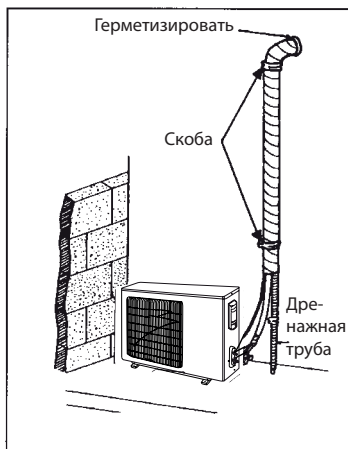
ВНИМАНИЕ!

Для вакуумирования установки используйте вакуумный насос, а не удаляйте воздух с помощью хладагента! В наружном блоке нет лишнего хладагента для удаления воздуха!

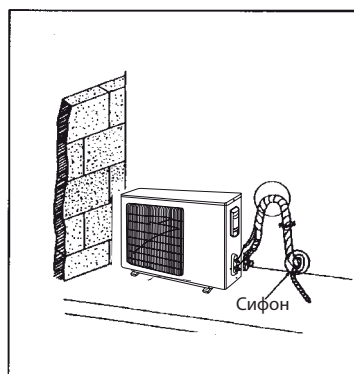
Вакуумирование

1. Снимите колпачки жидкостного и газового клапанов, а также сервисного порта.
2. Присоедините шланг со стороны низкого давления клапана коллектора к сервисному порту газового клапана устройства. Клапаны газовой и жидкостной линий должны оставаться закрытыми на случай утечки хладагента.
3. Подсоедините вакуумный шланг к вакуумному насосу.
4. Откройте вентиль на стороне низкого давления клапана коллектора и запустите вакуумный насос. Вентиль на стороне высокого давления распределителя должен оставаться закрытым, иначе вакуумирования не будет.
5. Продолжительность откачки зависит от производительности блока. Обычно она составляет 15 минут для блоков 12K, 20 минут для блоков 18K и 30 минут для блоков 24K. Манометр на стороне низкого давления распределителя должен показывать $-0,1$ МПа (-75 мм. рт. ст.), в противном случае где-то имеется утечка. Закройте вентили манометра и остановите вакуумный насос.
6. Подождите некоторое время (3 минуты для блоков производительностью менее 18K и 5 минут для блоков производительностью 18–24K) и убедитесь в том, что давление в системе не меняется. В течение этого времени показания манометра на стороне низкого давления не должны превышать $0,005$ МПа ($37,5$ мм рт. ст.).
7. Приоткройте жидкостный клапан и дайте хладагенту протечь в соединительную трубу, чтобы сбалансировать давление внутри и снаружи, и чтобы при отсоединении шланга в трубу не попал воздух. Обратите внимание: клапан подачи газа и жидкости можно полностью открыть только после снятия узла клапана коллектора.
8. Установите на место крышки жидкостного и газового клапанов, а также крышку сервисного порта.



Рис. 17

ПРИМЕЧАНИЕ

Блоки большой мощности оснащены сервисными портами для вентилях газа и жидкости. Во время откачки можно присоединить два шланга распределителя к двум сервисным портам, чтобы ускорить откачку.

Монтаж дренажного трубопровода

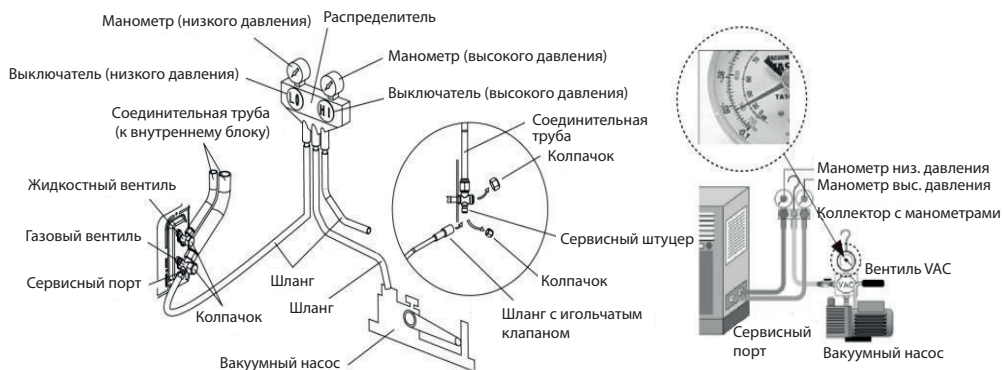
1. Не разрешается подсоединять трубу для слива конденсата к канализации или трубопроводам, которые могут вызывать едкий или специфический запах, иначе он будет проникать внутрь помещения, а летучие частицы могут вызвать повреждение устройства.
2. Запрещено подсоединять трубу для слива конденсата к водосточной трубе, чтобы не допустить попадания дождевой воды внутрь, так как это может привести к порче имущества или стать причиной травмы.
3. Труба для слива конденсата должна быть подключена к специальной дренажной системе для кондиционера.

Монтаж дренажной трубы

1. Труба должна быть как можно короче и иметь уклон не менее $1\backslash100$, чтобы внутри не могли образоваться воздушные пробки.
2. Размер трубы должен быть не меньше размера соединительной трубы.
3. Проложите дренажный трубопровод, как показано на рисунке, и примите меры для предотвращения конденсации. Неправильная прокладка дренажной трубы может привести к протечке воды и повреждению мебели и имущества.



Рис. 19

Монтаж дренажного трубопровода

1. Вставьте дренажную трубу в дренажное отверстие блока и надежно затяните хомут с помощью ленты.
2. Подсоедините удлинительную трубу к дренажной трубе, а затем затяните хомут с помощью ленты.

<p>Изолируйте хомут и дренажный шланг с помощью теплоизоляционного губчатого материала.</p> <ol style="list-style-type: none"> 1. Металлический хомут 2. Дренажный шланг 3. Теплоизоляция из губчатого материала малого размера 	<p>Расстояние от дренажного шланга до уплотнительного кольца после затяжки винта должно составлять 15 ± 3 мм. Не допускается применение ПВХ или другого подобного клея для соединения концов сливной трубы.</p> <ol style="list-style-type: none"> 1. Металлический хомут 2. Теплоизоляция из губчатого материала большого размера

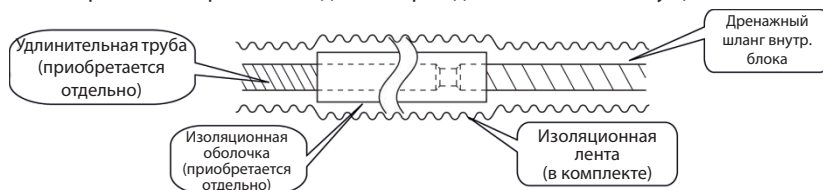
Внутренний блок	A
12K	10 ± 2 мм ($2/5 \pm 2/25$ дюйма)
18K	
24K	15 ± 3 мм ($3/5 \pm 1/10$ дюйма)

3. При объединении дренажных труб нескольких блоков подключайте их, как показано на Рисунке 20. Выбирайте размер дренажных труб с учетом рабочей производительности блока (в качестве примера рассмотрен блок кассетного типа).

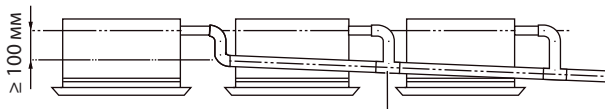

Подключение дренажных трубок с помощью тройников

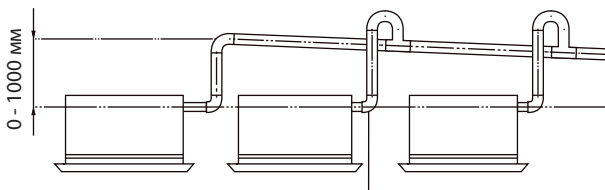

Подключение дренажных трубок с помощью тройников Рис. 20

4. Если невозможно выдержать достаточный уклон дренажного шланга, необходимо установить к нему стояк (приобретается на месте).
5. Интенсивный воздушный поток внутреннего блока может создать отрицательное давление и привести к обратному всасыванию наружного воздуха. Поэтому в дренажную трубу каждого внутреннего блока необходимо установить гидрозатвор U-образной формы (см. рис. 21).
6. Установите один гидрозатвор для каждого блока.
7. При установке гидрозатвора необходимо предусмотреть удобство очистки в дальнейшем.



Рис. 21



Рис. 22

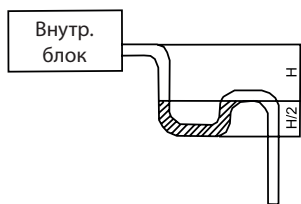

Рис. 23

8. Соединение дренажной трубы отводения со стояком или горизонтальным участком магистральной дренажной трубы.

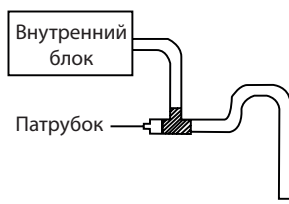
Горизонтальную трубу не следует соединять с вертикальной трубой на одной высоте. Ее следует соединять так, как показано далее.

№ 1. Присоедините дренажную трубу с помощью тройника, как показано на рис. 24.

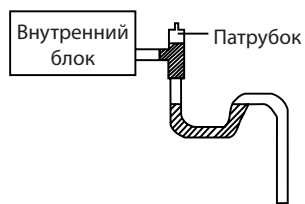
№ 2. Присоедините сливное колено, как показано на рис. 25.

№ 3. Присоедините горизонтальную трубу, как показано на рис. 26.

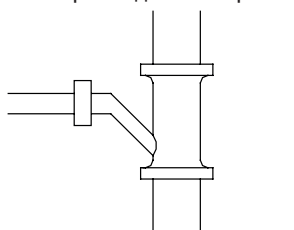

Соединение дренажных труб с помощью тройника

Рис. 24

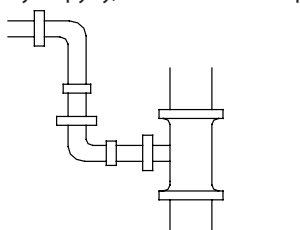

Соединение с использованием дренажного колена

Рис. 25

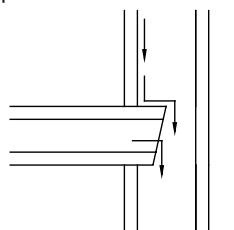

Соединение горизонтальной трубы с вертикальной

Рис. 26

Меры предосторожности при монтаже стояка трубопровода

1. Для предотвращения возможных протечек в результате образования конденсата убедитесь в надежной теплоизоляции двух участков дренажной системы:

1. Подсоедините дренажный шланг к вертикальной дренажной трубе и теплоизолируйте их.

2. Подсоедините дренажный шланг к дренажному патрубку внутреннего блока и затяните место соединения металлическим хомутом.



Рис. 27

3. Дренажная труба должна иметь уклон вниз не менее 1/100. Для этого установите опорные кронштейны на расстоянии 1–1,5 м.

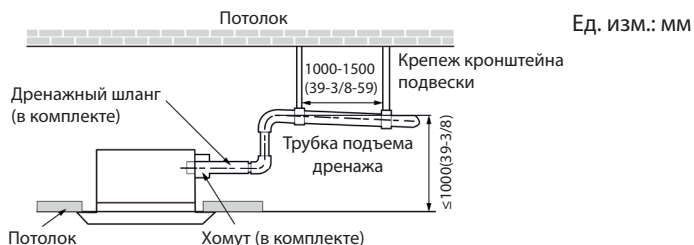

Рис. 28

4. Для предотвращения дополнительной нагрузки на дренажный патрубок высота подъема дренажного шланга не должна превышать 75 мм.

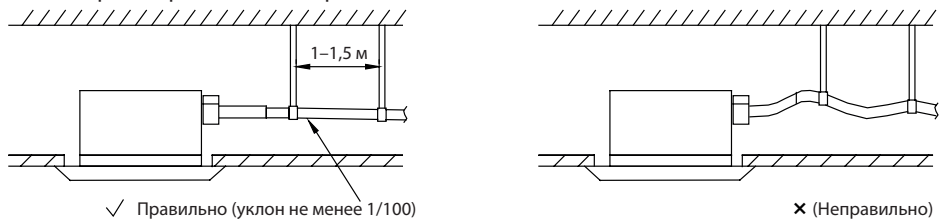

Рис. 29

Проверка работы дренажной системы

После завершения монтажа труб проверьте работоспособность дренажной системы. Как показано на рис. 30, в режиме ОХЛАЖДЕНИЯ медленно залейте в поддон для сбора конденсата приблизительно 1 литр воды и проверьте работоспособность дренажной системы.

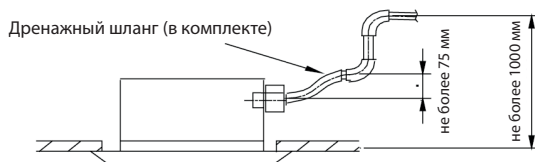

Рис. 30

Установка панели

Меры предосторожности

1. Расположение передней панели и соединительного трубопровода показано на следующем рисунке.

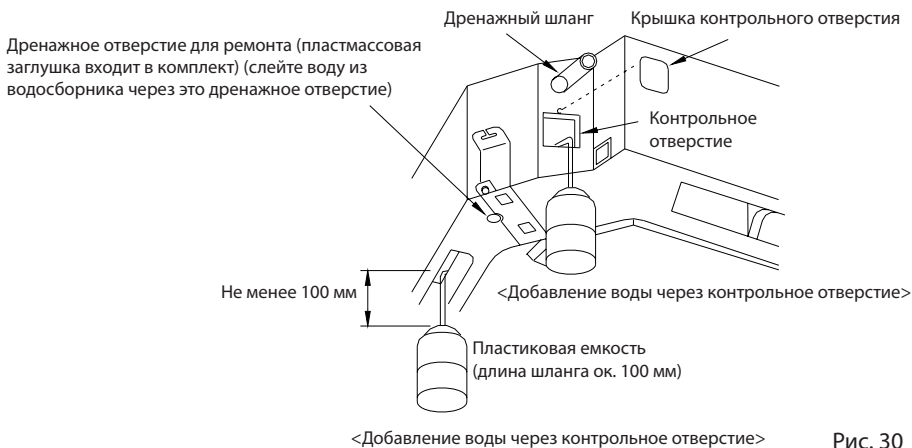

Рис. 31

2. При неправильной затяжке винтов могут возникнуть проблемы, показанные на Рисунке 32.

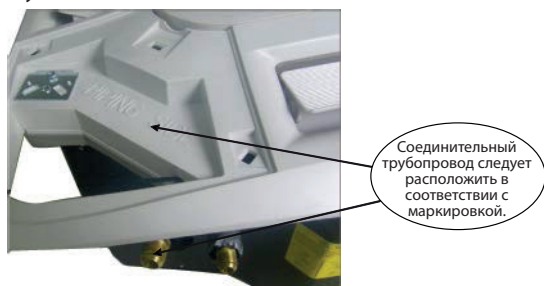

Рис. 32

3. Если после затяжки винтов между потолком и декоративной панелью все еще остается зазор, заново отрегулируйте высоту внутреннего блока (Рис. 33).

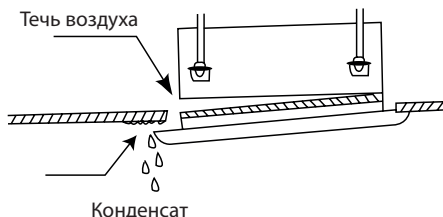

Рис. 33

4. Подключите двигатель качающихся жалюзи, как показано на рис. 34.

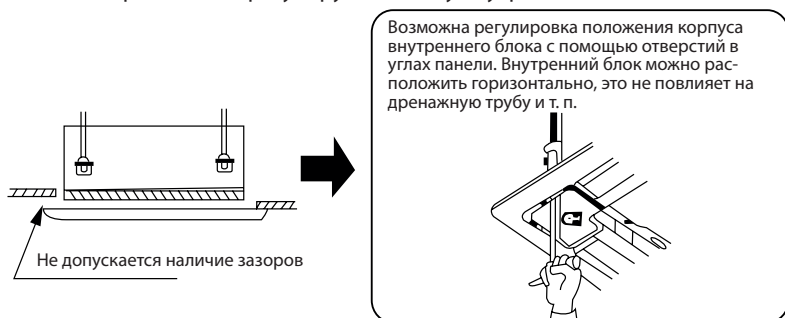

Рис. 34

Монтаж панели

1. Установите панель на блок и защелкните фиксаторы, расположенные рядом с двигателем поворотных жалюзи и напротив него.
2. Закрепите два других фиксатора.
3. Затяните четыре винта с шестигранной головкой, расположенные ниже фиксаторов приблизительно на 15 мм.
4. Отрегулируйте панель в направлении, указанном стрелкой, как показано на рис. 35.
5. Затягивайте винты до тех пор, пока толщина уплотнительного материала между панелью и внутренним блоком не уменьшится до 5-8 мм.

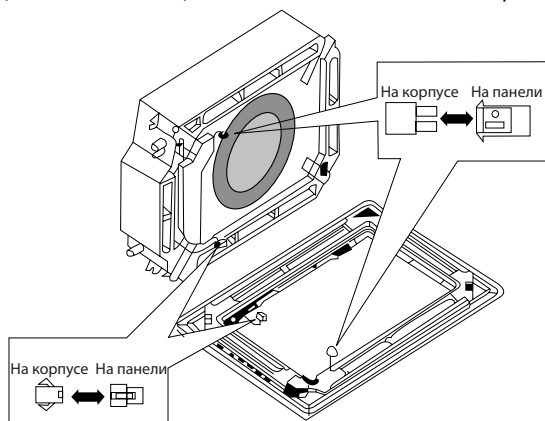

Рис. 35

Монтаж электропроводки

Меры предосторожности при монтаже электропроводки

ОПАСНО!

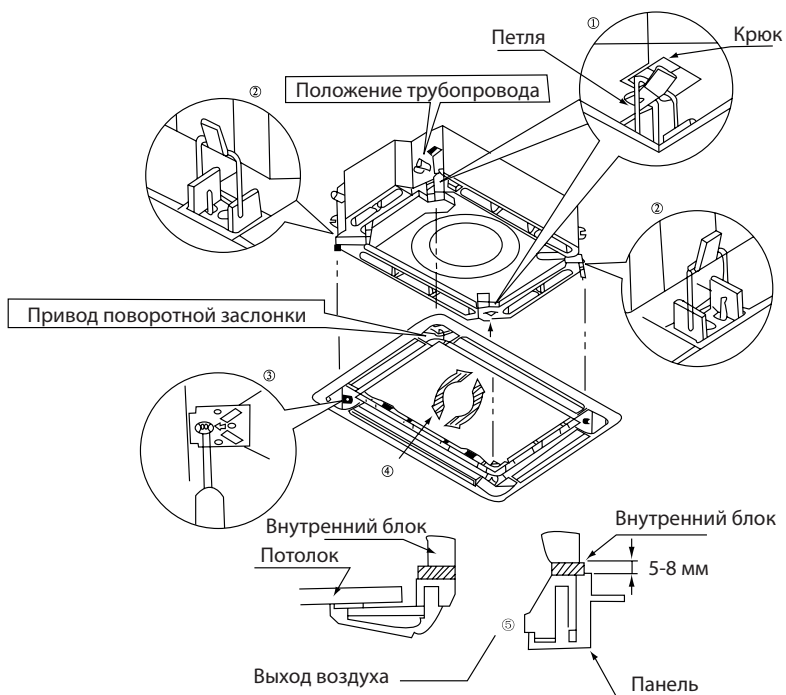
1. Прежде чем открыть доступ к клеммам, отключите все цепи электропитания.
2. Номинальное напряжение питания блока указано в Таблице 4.
3. Перед включением питания убедитесь в том, что напряжение находится в диапазоне 198–264 В (для однофазных блоков) или в диапазоне 342–457 В (для трехфазных блоков).
4. Для питания кондиционера используйте отдельную цепь питания и отдельную электрическую розетку.
5. В цепь электропроводки следует установить отдельный автоматический выключатель. Используйте размыкатель, отключающий все фазы электропитания, с расстоянием между разомкнутыми контактами не менее 3 мм.
6. Для безопасной и надежной работы кондиционера электропроводку следует выполнять в соответствии с действующими стандартами.
7. Установите в цепь питания отдельное устройство защитного отключения, в соответствии с действующими нормами и правилами и стандартами энергосбытовой компании.

ВНИМАНИЕ!

1. Мощность электросети должна быть равна сумме тока, потребляемого кондиционером и другими электроприборами. Если заявленная мощность электросети недостаточна, используйте электросеть с другой заявленной мощностью.
2. Если напряжение питания низкое и кондиционер трудно пустить, обратитесь в энергосбытовую компанию для повышения напряжения.

Электропроводка

1. В случае одножильного провода (см. рис. 36)
 1. Отрежьте конец провода кусачками или плоскогубцами для резки проводов, затем удалите изоляцию на длине приблизительно 25 мм (15/16").
 2. Отверткой отверните винты клеммной колодки.
 3. Плоскогубцами согните одножильный провод и образуйте петлю, соответствующую винту клеммной колодки.
 4. Придайте петле правильную форму, поместите ее на клеммную колодку и надежно закрепите винтом колодки с помощью отвертки.
2. В случае витого провода (см. рис. 36)
 1. Отрежьте конец провода кусачками или плоскогубцами для резки проводов, затем удалите изоляцию на длине приблизительно 10 мм (3/8").
 2. Отверткой отверните винты клеммной колодки.
 3. С помощью инструмента для крепления круглых клемм или плоскогубцев надежно зажмите круглую клемму на каждом конце зачищенного провода.
 4. Расположите круглую клемму провода, установите на место и затяните отверткой винт клеммной колодки (см. рис. 37).



Рис. 36



Рис. 37

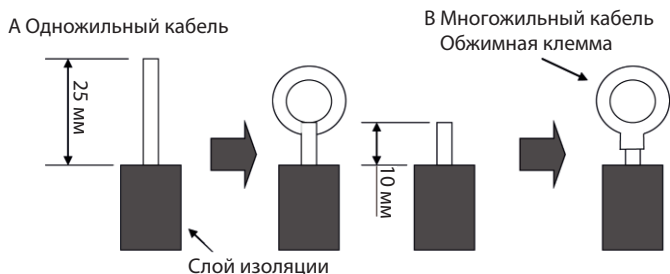

Рис. 38

3. Порядок крепления соединительного кабеля и шнура электропитания кабельным хомутом. После прокладки соединительного кабеля закрепите его кабельным хомутом (см. рис. 38).

ОПАСНО!

1. Перед началом работы убедитесь в том, что питание не подается на внутренний и наружный блоки.
 2. Номера клемм колодки и цвета соединительного кабеля должны совпадать с номерами и цветами у внутреннего блока.
 3. Неправильное подключение может привести к выходу из строя деталей электрооборудования.
 4. Надежно присоедините соединительные кабели к клеммной колодке. Неправильный монтаж может стать причиной возгорания.
 5. Закрепите внешнюю оболочку соединительного кабеля кабельными хомутами. (Если изоляционная оболочка не будет закреплена, это может привести к утечке тока).
 6. Присоедините провод заземления.
4. Электрические проводные соединения между внутренним и наружным блоками.

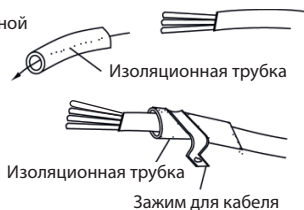
Однофазные блоки (12–24К)

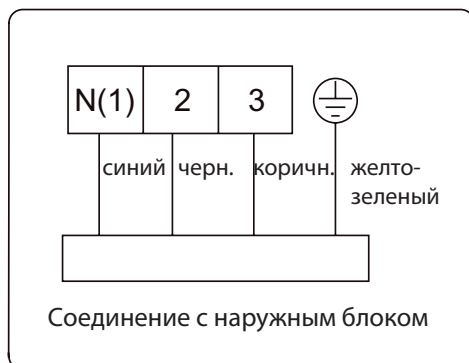

5. Электропроводка внутреннего блока

Снимите крышку электрического щитка с узла электрического щитка, затем присоедините провод.

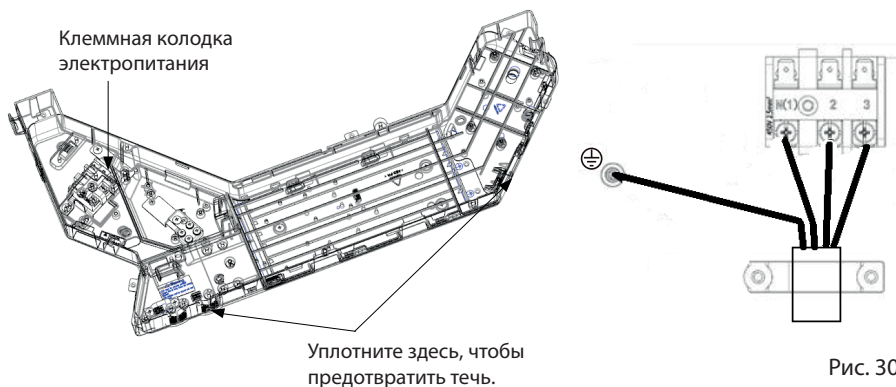

ОСТОРОЖНО!

1. Должным образом закрепите винтами кабель питания на клеммной колодке. Неправильное подключение может стать причиной возгорания.
2. Неправильное присоединение электропитания может привести к повреждению кондиционера.
3. Правильно присоедините соединительный кабель внутреннего блока, исходя из соответствующих меток, как показано на рис. 39.
4. Присоедините провода заземления и заземлите внутренний и наружный блоки.
5. Блок следует заземлить в соответствии с действующими местными и государственными нормами.

5. МОНТАЖ ПУЛЬТА УПРАВЛЕНИЯ

Подробности смотрите в инструкции по монтажу панели управления.

6. ТЕСТОВЫЙ ЗАПУСК

Тестовый запуск и проверка

1. Значения кодов ошибок приведены в следующей таблице

Таблица 8

Номер объекта	Код ошибки	Ошибка
1	E1	Срабатывание защиты компрессора от высокого давления
2	E2	Срабатывание защиты внутреннего блока от замораживания
3	E3	Срабатывание защиты компрессора при обнаружении низкого давления или отсутствия хладагента
4	E4	Срабатывание защиты компрессора от чрезмерно высокой температуры нагнетания
5	E5	Срабатывание защиты кондиционера от превышения тока
6	E6	Ошибка связи
7	E7	Конфликт режимов
8	E8	Срабатывание защиты от перегрева
9	E9	Срабатывание защиты от переполнения водой
10	F1	Обрыв или короткое замыкание в цепи датчика температуры окружающего воздуха на внутреннем блоке
11	F2	Обрыв или короткое замыкание цепи датчика температуры испарителя внутреннего блока
12	F3	Обрыв или короткое замыкание в цепи датчика температуры наружного воздуха
13	F4	Обрыв или короткое замыкание цепи датчика температуры конденсатора наружного блока
14	F5	Обрыв или короткое замыкание в цепи датчика температуры на стороне нагнетания наружного блока
15	C5	Срабатывание защиты от неправильной установки перемычки
16	EE	Неисправность загрузочной ЭСППЗУ

ПРИМЕЧАНИЕ

В случае отображения других кодов неисправности обращайтесь к квалифицированному специалисту.

Когда блок подключен к проводной панели управления, код ошибки будет одновременно отображаться на ней.

2. Пояснения к индикации ошибок на панели управления блока напольно-потолочного типа.



Рис. 40

- **Индикатор питания и включения/выключения**
При включении питания загорается красным светом, а при запуске — белым.
- **Индикатор таймера:**
Индикатор таймера на внутреннем блоке светится, если в выключенном состоянии установлен таймер включения или в включенном состоянии установлен таймер выключения.
- **Двухсимвольный дисплей**
При отсутствии ошибки на двухсимвольном индикаторе тлеющего разряда отображается заданная температура. После получения от пульта дистанционного управления команды на отображение температуры воздуха в помещении, на двухсимвольном индикаторе в течение 3 секунд отображается температура в помещении, затем вновь отображается заданная температура. При наличии ошибки отображается код ошибки. При наличии нескольких ошибок коды ошибок отображаются по очереди.
Кнопка «Auto» [Авто]: служит для включения и выключения блока. При включении блока этой кнопкой блок начинает работу в автоматическом режиме.
Кнопка «Test» [Проверка]: используется только для проверки блоков. Эта кнопка действует только в течение 3 минут после включения питания блока.

ПРИМЕЧАНИЕ:

1. Если подсветка внутреннего блока выключена, при передаче команды пультом ДУ дисплей включается на 3 секунды, затем выключается.
2. Если подключен пульт проводного управления, дисплей внутреннего блока не функционирует и блок не принимает команды от пульта ДУ.

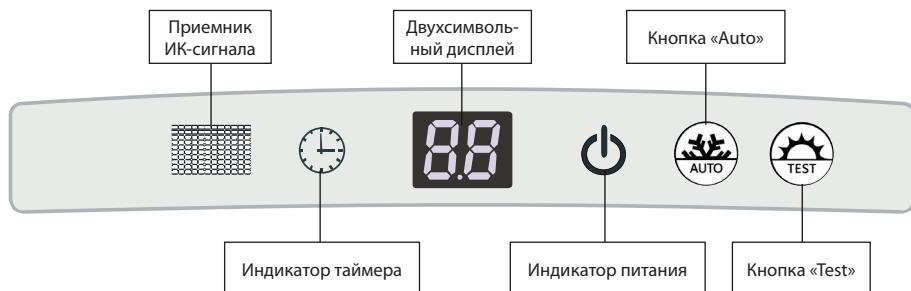
7. УСТРАНЕНИЕ НЕИСПРАВНОСТЕЙ И ТЕХНИЧЕСКОЕ ОБСЛУЖИВАНИЕ

Диагностика и устранение неисправностей

Если кондиционер работает ненормально или вышел из строя, перед ремонтом проверьте следующее.

Таблица 10

Неисправность	Возможные причины возникновения
Блок не запускается.	<ol style="list-style-type: none">1. Источник питания не присоединен.2. Утечка тока в кондиционере приводит к срабатыванию УЗО.3. Кнопки управления заблокированы.4. Неисправен контур управления.
Блок работает некоторое время, затем выключается.	<ol style="list-style-type: none">1. Перед конденсатором имеется препятствие.2. Неисправен контур управления.3. Выбран режим охлаждения при температуре наружного воздуха выше 48 °С.
Низкая эффективность охлаждения.	<ol style="list-style-type: none">1. Загрязнен воздушный фильтр.2. В помещении имеется источник тепла или находится слишком много людей.3. Открыто окно или дверь.4. Перед воздуховыпускным или воздуховыпускным отверстием имеется препятствие.5. Уставка температуры слишком высокая.6. Имеется утечка хладагента.7. Неисправен датчик температуры в помещении.
Низкая эффективность нагрева.	<ol style="list-style-type: none">1. Загрязнен воздушный фильтр.2. Дверь или окно закрыты неплотно.3. Установленная комнатная температура слишком низкая.4. Имеется утечка хладагента.5. Температура наружного воздуха ниже -5°С.6. Неисправен контур управления.

ПРИМЕЧАНИЕ

Если после указанных выше проверок и принятия соответствующих мер для устранения неполадок, кондиционер не работает должным образом, немедленно прекратите эксплуатацию блока и обратитесь в местный специализированный сервисный центр. Проверку и ремонт блока должен выполнять только квалифицированный специалист.

Плановое техническое обслуживание

Техническое обслуживание должен выполнять только квалифицированный специалист.

Прежде чем открыть доступ к клеммам, отключите все цепи электропитания.

Для чистки воздушных фильтров и наружных панелей не используйте воду или воздух с температурой выше 50 °С.

ПРИМЕЧАНИЯ

1. Не эксплуатируйте кондиционер без фильтра, это приведет к попаданию внутрь блока пыли.
2. Не снимайте воздушный фильтр, кроме как для чистки. Неправильное обращение с фильтром может повредить его.
3. Не используйте для чистки блока бензин, бензол, растворители, порошок для полировки и жидкие инсектициды, это приведет к обесцвечиванию и деформации корпуса блока.
4. Для предотвращения поражения электрическим током и возгорания не допускайте попадания влаги на внутренний блок.

Если блок установлен в помещении с сильно загрязненным воздухом, очищайте фильтр чаще. (Рекомендуется очищать фильтр один раз в полгода.)

Если очистить воздушный фильтр от загрязнений невозможно, замените фильтр.

Плановое техническое обслуживание

Как очистить воздушный фильтр

1. Снимите воздухозаборную решетку

1. Порядок открытия решетки блока кассетного типа 24K

1. Нажмите на фиксатор, как показано на рисунке.

2. Отверткой ослабьте винты, находящиеся под фиксаторами.

3. Нажмите на фиксатор и откройте решетку панели.

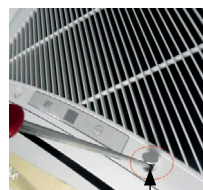

Отверните винт



Нажмите на фиксатор

2. Порядок открытия решетки панели блока кассетного типа 12/18K

1. Извлеките винты с помощью отвертки, как показано на рисунке.

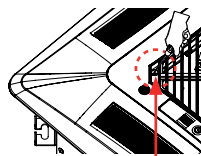

2. Нажмите на указанные два фиксатора и откройте решетку панели.



Отверните винт

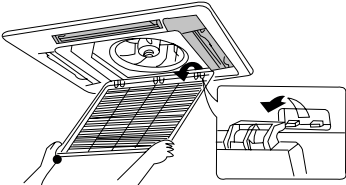

Нажмите на фиксатор

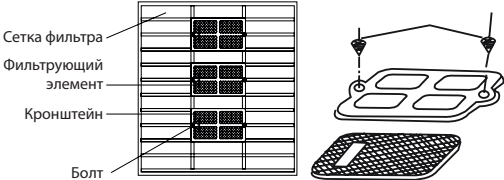
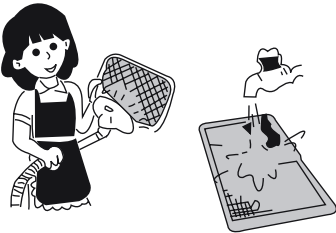
<p>2. Освободите воздухозаборную решетку Откройте воздухозаборную решетку на угол 45°, поднимите решетку и снимите ее.</p>	
<p>3. Освободите сетчатый фильтр Потяните за сетчатый фильтр и снимите его.</p>	
<p>4. Освободите очиститель воздуха Удалите крепежные винты, снимите очиститель воздуха.</p>	 <p>Сетка фильтра Фильтрующий элемент Кронштейн Болт</p>
<p>5. Очистите экран фильтра Очистите экран фильтра пылесосом или промойте его водой. Если масляное пятно на фильтре невозможно удалить или очистить, промойте его теплой водой с моющим средством. Просушите фильтр в тени. ПРИМЕЧАНИЕ: В случае выцветания или пожелтения ни в коем случае не используйте горячую воду с температурой выше 45 °С. Запрещается сушить фильтр около огня, чтобы избежать возможности его возгорания или деформации.</p>	
<p>6. Установите фильтр на место</p>	<p>Повторите действия, описанные в шаге 3</p>
<p>7. Установите на место воздухозаборную решетку</p>	<p>Повторите действия, описанные в шагах 1 и 2</p>

8. БЕЗОПАСНОЕ ОБРАЩЕНИЕ С ОГНЕОПАСНЫМ ХЛАДАГЕНТОМ

Требования к квалификации работников, выполняющих монтаж и обслуживание

- Все работы с контуром хладагента должны выполняться лицами, имеющими действительный сертификат, выданный уполномоченным органом, а также признаваемую данной отраслью необходимую квалификацию для работы с холодильными системами. Дополнительные специалисты, привлеченные к обслуживанию и ремонту устройства, должны работать под присмотром человека, имеющего необходимую квалификацию для обращения с огнеопасным хладагентом.
- Ремонт устройства должен выполняться только рекомендованными производителем оборудования методами.

Указания по монтажу

- Запрещается использовать кондиционер в помещениях с открытым пламенем (например, с источниками огня, работающими на угольном газе приборами, включенными нагревателями).
- Не допускается сверление или прожигание соединительных труб.
- Воздушный кондиционер устанавливается в помещении, площадь которого больше минимально допустимого значения. Минимально допустимые значения площади можно найти на заводской табличке устройства или в таблице «а» ниже.
- По окончании монтажа проводится проверка герметичности.

Таблица «а» - Минимальная площадь помещения (м²)

Минимальная площадь помещения (м ²)	Объем заправки (кг)	<1,2	1,3	1,4	1,5	1,6	1,7	1,8	1,9	2	2,1	2,2	2,3	2,4	2,5
	Напольное размещение	/	14,5	16,8	19,3	22	24,8	27,8	31	34,3	37,8	41,5	45,4	49,4	53,6
	Оконное размещение	/	5,2	6,1	7	7,9	8,9	10	11,2	12,4	13,6	15	16,3	17,8	19,3
	Настенное размещение	/	1,6	1,9	2,1	2,4	2,8	3,1	3,4	3,8	4,2	4,6	5	5,5	6
	Подпотолочное размещение	/	1,1	1,3	1,4	1,6	1,8	2,1	2,3	2,6	2,8	3,1	3,4	3,7	4

Указания по обслуживанию

- Убедитесь, что площадь помещения или рабочей зоны соответствует требованиям, указанным на заводской табличке.
Выполнение работ допускается только при соблюдении требований, указанных на заводской табличке.
- Убедитесь, что рабочая зона хорошо проветривается.
В процессе работы должна обеспечиваться непрерывная вентиляция.
- Проверьте рабочую зону на наличие источников огня (в т. ч. потенциальных).
В рабочей зоне не допускается присутствие открытого пламени; также следует повесить табличку «Не курить!».

- Проверьте состояние маркировки устройства.
Замените нечитаемые или поврежденные предупреждающие надписи.

Пайка

- При необходимости обрезки или пайки труб конура хладагента в процессе обслуживания, выполните указанные ниже действия:
 - а. Отключите агрегат и перекройте подачу электроэнергии
 - б. Удалите хладагент
 - в. Выполните вакуумирование
 - г. Проведите очистку при помощи газообразного N2
 - д. Выполните обрезку или пайку
 - е. Вернитесь на точку обслуживания для пайки
- Хладагент должен быть собран в специальный накопительный резервуар.
- Убедитесь, что выход вакуумного насоса находится в хорошо вентилируемом месте и рядом с ним отсутствуют источники огня.

Заправьте хладагент

- Используйте заправочные станции, приспособленные к работе с R32. Убедитесь, что разные типы хладагентов не загрязнили друг друга.
- При заправке баллон хладагента должен находиться в вертикальном положении.
- После того, как система была (или не была) заправлена, наклейте соответствующую метку.
- Не заправляйте излишнее количество хладагента.
- Когда система заправлена, перед пробным запуском выполните проверку герметичности; проверку герметичности также необходимо выполнять после удаления хладагента.

Техника безопасности при транспортировке и хранении

- Пожалуйста, используйте детектор горючих газов перед тем, как выгрузить и открыть контейнер.
- Не курите и не зажигайте огонь.
- Соблюдайте местные нормы и правила.

9. ТЕХНИЧЕСКИЕ ХАРАКТЕРИСТИКИ

Внутренний блок кассетного типа			DA35AMFS1R	DA50AMFS1R	DA70AMCS1R
Декоративная панель			DPT03MA	DPT03MA	DPC04MA
Производительность	кВт	Охлаждение	3.5	4.5	7.1
		Нагрев	4.0	5.0	8.0
Электропитание	В, Гц, Ф	Однофазное	220 ~ 240, 50, 1		
Расход воздуха (макс./сред./мин.)	м³/ч		650/560/520/450	710/670/590/450	1280/1220/1100/880
Уровень шума (выс./сред./низ.)	дБА		44/41/38/34	47/45/41/35	47/45/41/36
Габариты (ШхВхГ)	мм	Блок	596×240×596	596×240×596	840×240×840
		Панель	670×50×670	670×50×670	950×60×950
Вес	кг	Блок	20	20	26
		Панель	3.5	3.5	7
Трубопровод хладагента (R410A)	мм	Диаметр для жидкости	6.4	6.4	9.5
		Диаметр для газа	9.5	12.7	16
Пульт управления		в комплекте	DRC01	DRC01	DRC01

10. КЛАССЫ ЭНЕРГОЭФФЕКТИВНОСТИ

Классификация энергоэффективности составляет часть Европейского проекта по обнаружению климатических изменений, согласно которому эффективность энергопользования должна быть направлена на уменьшение выбросов CO₂. Европейская Комиссия установила, что более точная осведомленность позволит пользователям покупать наиболее экологически рентабельные предметы в соответствии с их потребностями.

На табличке предоставлена информация о потреблении энергии кондиционера. Блоки с охлаждающей способностью до 12 кВт классифицируются по потреблению энергии на категории от 'A' до 'G', которым соответствует определенный цветовой код. Блоки с самым низким энергопотреблением категории 'A' обозначены темно-зеленой стрелкой, а с самым высоким энергопотреблением категории 'G' - красной. Таким образом, пользователи могут сравнить эффективность эквивалентных машин других производителей.

ОБОЗНАЧЕНО ГОДОВОЕ ПОТРЕБЛЕНИЕ ЭНЕРГИИ

Указано приблизительное годовое потребление энергии на основании стандартной бытовой модели. Годовое потребление можно рассчитать, умножив значение общей входной мощности на среднее количество часов работы в год, принятое за 500, в режиме охлаждения при полной нагрузке. Стоимость годового потребления энергии подсчитывается, умножая это значение на тариф на электроэнергию пользователя.

ОТДАЧА ОХЛАЖДЕНИЯ

Охлаждающая способность блока в кВт в режиме охлаждения при полной нагрузке. Пользователь должен выбрать блок с номинальной производительностью, соответствующей его требованиям охлаждения/нагрева. Крупногабаритные блоки могут увеличить количество циклов вкл/выкл, сокращая тем самым срок службы, в то время как малогабаритные блоки не могут обеспечить соответствующего уровня охлаждения или нагрева. Значения отдачи можно приобрести у производителя или местного дилера.

КОЭФФИЦИЕНТ ЭНЕРГОЭФФЕКТИВНОСТИ (EER)

Это охлаждающая производительность блока, делимая на общую потребляемую электрическую мощность - чем выше значение EER, тем лучше эффективность энергоиспользования.

ТИП

Указывает, в каком режиме может работать блок: только охлаждение или охлаждение/нагрев. В режиме охлаждения указывается тип охлаждения блока: водный или воздушный.

ТЕПЛОПРОИЗВОДИТЕЛЬНОСТЬ

Теплоотдача блока в кВт в режиме нагрева при полной нагрузке.

Энергопоказатели		Кондиционер
Производитель	°DAICHI	
Наружный блок	DA20SWAR1S	
Внутренний блок	DF20SAR1	
Более эффективно		
A		
B		
C		
D		
E		
F		
Менее эффективно	G	
Ежегодный расход электроэнергии (кВт) в режиме охлаждения (Фактический потребление зависит от режима использования устройства в климатических условиях)	345	
Холодопроизводительность кВт	2,20	
Коэффициент энергетической эффективности (Базис: внутреннее охлаждение, тем лучше)	3,21	
Тип	<ul style="list-style-type: none"> Только охлаждение — Охлаждение + Нагрев — ← Воздушное охлаждение — ← Водяное охлаждение — 	
Теплопроизводительность кВт	2,30	
Класс энергетической эффективности (A - выше, G - ниже)	A B C D E F G	
Уровень звуковой мощности (внутренний/наружный блок)	дБА 39 / 58	

11. ДОПОЛНИТЕЛЬНЫЕ СВЕДЕНИЯ

Данная продукция производится на заводе:

■ GREE ELECTRIC APPLIANCES, INC. OF ZHUHAI

W.Jinji Rd, Qianshan Zhuhai 519070, Guangdong, China.

Страна производитель и дата производства кондиционера указана на его маркировочном шильдике или рядом с ним.

Срок службы:

Установленный производителем в порядке п.2 ст.5 Федерального Закона РФ «О защите прав потребителей» срок службы для данного изделия равен 10 лет с даты производства при условии, что изделие используется в строгом соответствии с настоящей инструкцией по эксплуатации и применимыми техническими стандартами»

Особые правила реализации не предусмотрены.

Условия транспортировки и хранения:

Кондиционеры должны транспортироваться и храниться в упакованном виде.

Кондиционеры должны транспортироваться любым видом крытого транспорта в соответствии с правилами перевозки грузов, действующими на данном виде транспорта. Не допускается к отгрузке и перевозке кондиционер, получивший повреждение в процессе предварительного хранения и транспортирования, при нарушении жесткости конструкции.

Состояние изделия и условия производства исключают его изменения и повреждения при правильной транспортировке. Природные стихийные бедствия на данное условие не распространяются, гарантия при повреждении от природных бедствий не распространяется (например – в результате наводнения).

Кондиционеры должны храниться на стеллажах или на полу на деревянных поддонах (штабелирование) в соответствии с манипуляционными знаками на упаковке.

Срок хранения не ограничен, но не может превышать срок службы кондиционера.

ВАЖНО! Не допускайте попадания влаги на упаковку! Не ставьте грузы на упаковку!

При складировании следите за ориентацией упаковок, указанной стрелками!

Утилизация отходов

Ваше изделие и батарейки, входящие в комплектацию пульта, помечены этим символом. Этот символ означает, что электрические и электронные изделия, а также батарейки, не следует смешивать с несортированным бытовым мусором.



На батарейках под указанным символом иногда отпечатан химический знак, который означает, что в батарейках содержится тяжелый металл выше определенной концентрации.

Встречающиеся химические знаки:

Pb: свинец (>0,004%)

Не пытайтесь демонтировать систему самостоятельно: демонтаж изделия, удаление холодильного агента, масла и других частей должны проводиться квалифицированным специалистом в соответствии с местным и общегосударственным законодательством.

Агрегаты и отработанные батарейки необходимо сдавать на специальную перерабатывающую станцию для утилизации, переработки и вторичного использования.

Обеспечивая надлежащую утилизацию, вы способствуете предотвращению отрицательных последствий для окружающей среды и здоровья людей.

За более подробной информацией обращайтесь к монтажнику или в местные компетентные органы.

Оборудование, к которому относится настоящая инструкция, при условии его эксплуатации согласно данной инструкции, соответствует следующим техническим регламентам: Технический регламент Таможенного союза ТР ТС 004/2011 «О безопасности низковольтного оборудования», Технический регламент Таможенного Союза ТР ТС 020/2011 «Электромагнитная совместимость технических средств»

Импортер / Организация, уполномоченная изготовителем на принятие и удовлетворение требований потребителей на территории РФ: ООО «ДАИЧИ», 125130, РФ, г. Москва, Старопетровский проезд, д.11, корп.1, этаж 3, офис 20.

Единая справочная служба: 8 800 200-00-05.

E-mail: warranty@daichi.ru.

Список сервисных центров доступен по ссылке: www.daichi.ru/service/

