

# Инструкция по монтажу и эксплуатации

## сплит-система серия AIR

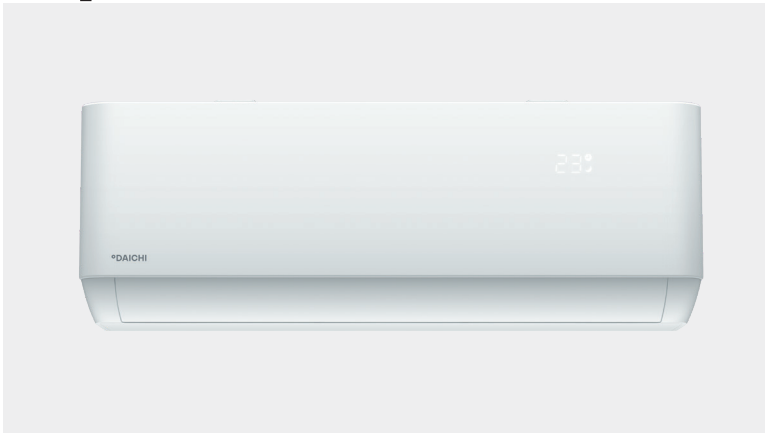

### МОДЕЛИ:

AIR20AVQ1/AIR20FV1

AIR25AVQ1/AIR25FV1

AIR35AVQ1/AIR35FV1

AIR50AVQ1/AIR50FV1

AIR70AVQ1/AIR70FV1

# °DAICHI

# **БЛАГОДАРИМ ВАС ЗА ВЫБОР КОНДИЦИОНЕРА КОМПАНИИ DAICHI!**

**Перед началом пользования кондиционером прочтите внимательно  
данное Руководство!**

## **Назначение кондиционера**

Кондиционер охлаждает, нагревает, осушает и перемешивает воздух в помещении с использованием технологии экономии электроэнергии и встроенного таймера. Он также очищает воздух от пыли и автоматически поддерживает температуру, заранее установленную на пульте дистанционного управления.

## **Первые рекомендации, которые могут пригодиться сразу после приобретения кондиционера**

- Кондиционер является сложным электромеханическим прибором и рассчитан на продолжительный срок службы. Для создания комфортного микроклимата в помещении на протяжении всего этого срока необходимо сначала произвести профессиональный монтаж кондиционера. Поручите это сертифицированному специалисту, чтобы сохранить заводскую гарантию, правильно выбрать место установки и исключить необходимость ремонтов.
- Данное Руководство предназначена для кондиционеров настенного типа. Другие модельные ряды этого типа несколько отличаются, но условия пользования ими остаются теми же самыми. Перед началом пользования кондиционером внимательно ознакомьтесь с основными разделами Руководства, которое держите всегда под рукой для получения необходимой информации.
- К пользованию кондиционером не следует допускать малолетних детей. Следите за тем, чтобы они не использовали кондиционер в своих играх.

Производитель оставляет за собой право вносить изменения в конструкцию, дизайн и функциональные возможности своей продукции без уведомления. Более подробную информацию по внесённым изменениям можно получить на сайте [www.daichi.ru](http://www.daichi.ru)

# СОДЕРЖАНИЕ

ТЕХНИКА БЕЗОПАСНОСТИ _____	4
МЕРЫ ПРЕДОСТОРОЖНОСТИ И ЗАПРЕТЫ _____	6
НАИМЕНОВАНИЕ УЗЛОВ И ДЕТАЛЕЙ _____	7
ИНСТРУКЦИИ ПО ЭКСПЛУАТАЦИИ _____	9
ПРАВИЛА ТЕХНИКИ БЕЗОПАСНОСТИ ПРИ МОНТАЖЕ _____	11
МОНТАЖ ВНУТРЕННЕГО БЛОКА _____	12
МОНТАЖ НАРУЖНОГО БЛОКА _____	17
ТЕСТОВЫЙ ЗАПУСК _____	21
ТЕХНИЧЕСКОЕ ОБСЛУЖИВАНИЕ _____	23
УСТРАНЕНИЕ НЕИСПРАВНОСТЕЙ _____	25
ТЕХНИЧЕСКИЕ ХАРАКТЕРИСТИКИ _____	27
КЛАССЫ ЭНЕРГОЭФФЕКТИВНОСТИ _____	30
ДОПОЛНИТЕЛЬНЫЕ СВЕДЕНИЯ _____	31

## КОМПЛЕКТ ПОСТАВКИ

Батарейки AAA _____	2 шт.
Держатель ПДУ _____	1 шт.
Инструкция на ПДУ _____	1 шт.
Инструкция по монтажу и эксплуатации _____	1 шт.
Гайки _____	4 шт.
Наружный блок _____	1 шт.
Дренажный патрубок _____	1 шт.
Пластиковые дюбели _____	8 шт.
Шуруп _____	8 шт.
Дренажная трубка _____	1 шт.
Изолента _____	1 шт.
Пластелин уплотнительный _____	1 уп.
Уплотнитель паралоновый _____	1 шт.

# ТЕХНИКА БЕЗОПАСНОСТИ

## МЕРЫ ПРЕДОСТОРОЖНОСТИ И РЕКОМЕНДАЦИИ ДЛЯ УСТАНОВЩИКОВ

1. Прежде, чем приступать к монтажу и эксплуатации этого устройства, прочтите инструкцию.
2. Не допускайте детей в рабочую зону во время монтажа внутреннего и наружного блоков. В противном случае существует опасность травмирования.
3. Убедитесь, что опора наружного блока имеет надежное крепление.
4. Проверьте герметичность системы охлаждения отсутствие утечки хладагента при перемещении кондиционера.
5. Проведите тестирование после установки кондиционера и запишите рабочие настройки.
6. Защитите внутренний блок предохранителем, рассчитанным на максимальный входной ток, или другим устройством защиты от перегрузки.
7. Убедитесь, что напряжение вашей сети соответствует значению, указанному на заводской табличке на корпусе устройства. Содержите в чистоте выключатель и точку подключения к электропитанию. Вилку в розетку вставляйте плотно, до упора, чтобы избежать в дальнейшем опасности поражения электрическим током из-за слабого контакта.
8. Убедитесь, что сетевая розетка подходит для вилки шнура питания. В противном случае замените розетку.
9. Устройство должно быть оснащено средствами полного отсоединения от источника питания с размыканием всех контактов, предусмотренными условиями категории III на случай опасного повышения напряжения. В соответствии с правилами монтажа электроустановок эти средства должны быть включены в электропроводку.
10. Монтаж кондиционера должен выполняться профессионалами или квалифицированными специалистами.
11. Воспламеняющиеся вещества (включая алкоголь) и баллончики с аэрозолями держите на расстоянии не менее 50 см от кондиционера.
12. Если в месте, где используется устройство, отсутствует вентиляция, необходимо принять меры предосторожности, чтобы не допустить проникновения в помещение хладагента, который может создать опасность возникновения пожара.
13. Упаковочные материалы пригодны для повторного использования и должны быть утилизированы отдельно. По истечении срока использования кондиционера сдайте его в специальный пункт отработавшей техники для утилизации.
14. Используйте кондиционер только по назначению, в соответствии с указаниями в этой инструкции. Эти указания и рекомендации, разумеется, не охватывают абсолютно все ситуации, которые только можно себе представить. При установке, эксплуатации и техническом обслуживании кондиционера следует руководствоваться здравым смыслом — как и с любыми бытовыми приборами.
15. Монтаж устройства должен осуществляться с соблюдением действующий государственных нормативов.
16. Не прикасайтесь к клеммам, все электрические цепи не будут отключены от источника питания.
17. Монтаж кондиционера должен выполняться с соблюдением государственных правил монтажа электропроводки.



18. Дети (не младше 8 лет), а также лица с ограниченными физическими и умственными возможностями или не обладающие необходимым опытом и знаниями, могут пользоваться устройством только под надзором и контролем родителей или дееспособных лиц, несущих за них ответственность. Не разрешайте детям играть с устройством. Не разрешается допускать детей к очистке и обслуживанию устройства без присмотра.
19. Не пытайтесь установить кондиционер в одиночку — поручите это квалифицированным специалистам.
20. Чистка и техническое обслуживание должны выполняться квалифицированным техническим персоналом. Перед проведением чистки или технического обслуживания обязательно отключайте устройство от электросети.
21. Убедитесь, что напряжение вашей сети соответствует значению, указанному на заводской табличке на корпусе устройства. Содержите в чистоте выключатель и точку подключения к электропитанию. Вилку в розетку вставляйте плотно, до упора, чтобы избежать в дальнейшем опасности поражения электрическим током из-за слабого контакта.
22. Не выключайте работающее устройство путем извлечения вилки из розетки, так как при этом может возникнуть искра и вызвать пожар.
23. Это устройство предназначено для кондиционирования воздуха в домашних условиях, и не должно применяться для других целей вроде сушки одежды или охлаждения продуктов питания.
24. Устройство должно работать с установленным воздушным фильтром. Использование кондиционера без воздушного фильтра может привести к чрезмерному накоплению пыли на внутренних компонентах и перегреву, в результате чего устройство может выйти из строя.
25. Пользователь несет ответственность за корректную установку кондиционера с привлечением квалифицированных специалистов, которые должны обеспечить заземление прибора в соответствии с действующим законодательством и установить термоманитный автоматический размыкатель цепи.
26. Батареи в пульте дистанционного управления следует утилизировать или направлять на переработку должным образом. Утилизация отслуживших срок батарей — сдавайте батареи как отсортированные бытовые отходы в ближайшие пункты приема.
27. Не подвергайте свой организм длительному воздействию прямого потока холодного воздуха из кондиционера. Прямой поток охлажденного воздуха в течение длительного времени может быть опасен для здоровья. Будьте особо внимательны к настройке кондиционера в помещениях, где присутствуют дети, престарелые или больные люди.
28. В случае появления дыма или запаха горелого немедленно отключите электропитание и обратитесь в сервисный центр.
29. Длительное использование устройства в таком состоянии может привести к пожару или поражению электрическим током.
30. Ремонтные работы должен проводить только персонал авторизованного сервисного центра производителя. После неправильно выполненного ремонта существует опасность поражения пользователя электрическим током.

31. Заблокируйте функцию автоматического включения, если вы не собираетесь пользоваться устройством в течение длительного времени. Направление воздушного потока должно быть надлежащим образом отрегулировано.
32. В режиме нагрева заслонки должны быть направлены вниз, а в режиме охлаждения — вверх.
33. Если вы не собираетесь пользоваться прибором в течение длительного времени, а также перед проведением чистки или технического обслуживания отключайте прибор от источника питания.
34. Выбор оптимального температурного режима способствует продлению срока службы прибора.

## **МЕРЫ ПРЕДОСТОРОЖНОСТИ И ЗАПРЕТЫ**

1. Не сгибайте, не перетягивайте и не заземляйте кабель питания, так как это может повредить его. Поврежденный кабель питания способен вызвать поражение электрическим током или пожар. Замена поврежденного шнура питания должна выполняться только квалифицированным специалистом.
2. Не используйте удлинители и блоки выносных розеток.
3. Не прикасайтесь к прибору мокрыми руками или, стоя на полу босиком.
4. Не блокируйте отверстия для входа и выхода воздуха внутреннего или наружного блока. Это может привести к снижению эффективности работы кондиционера с возможными последующими отказами или повреждениями.
5. Ни в коем случае не изменяйте технические характеристики прибора.
6. Не устанавливайте прибор рядом с источниками тепла, а также в местах, где воздух может содержать газ, пары нефти или серы.
7. Нельзя допускать к пользованию устройством детей, а также лиц с ограниченными физическими и умственными способностями или не обладающих необходимыми для этого опытом и знаниями, без надзора со стороны лица, ответственного за их безопасность.
8. Не влезайте на кондиционер, не кладите на него тяжелые или горячие предметы.
9. Не оставляйте надолго окна или двери открытыми, когда работает кондиционер.
10. Не направляйте воздушный поток на растения или животных.
11. Длительное воздействие прямого потока холодного воздуха из кондиционера может иметь негативные последствия для растений и животных.
12. Не допускайте попадания воды на кондиционер. Вода может повредить электроизоляцию, создав тем самым опасность поражения электрическим током.
13. Не влезайте на наружный блок и не кладите на него никакие предметы.
14. Не вставляйте длинные тонкие предметы в отверстия прибора. Это может вызвать травму.
15. Следите за детьми, не позволяйте им играть с кондиционером. Во избежание несчастных случаев замена поврежденного кабеля электропитания должна выполняться производителем оборудования, уполномоченным представителем производителя или другим специалистом сопоставимого уровня.

# НАИМЕНОВАНИЕ УЗЛОВ И ДЕТАЛЕЙ

## Внутренний блок

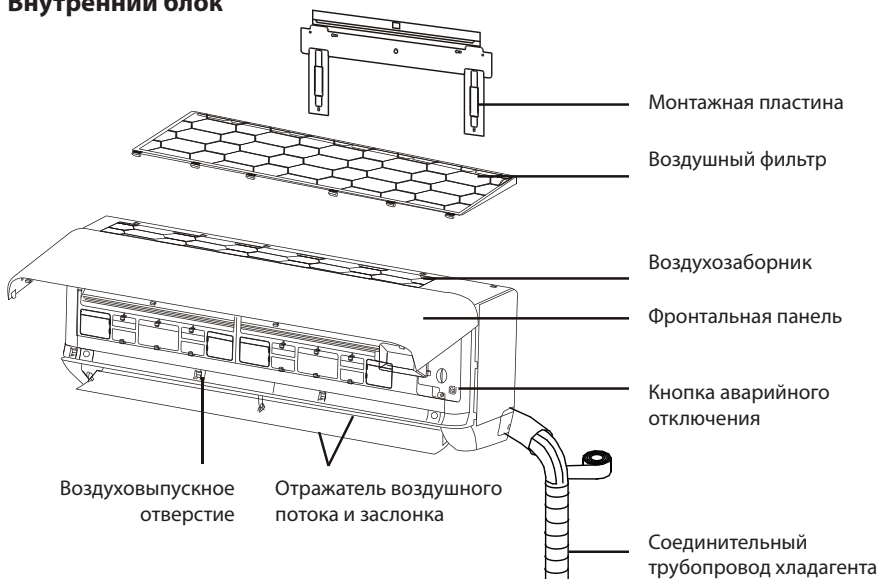

## Наружный блок

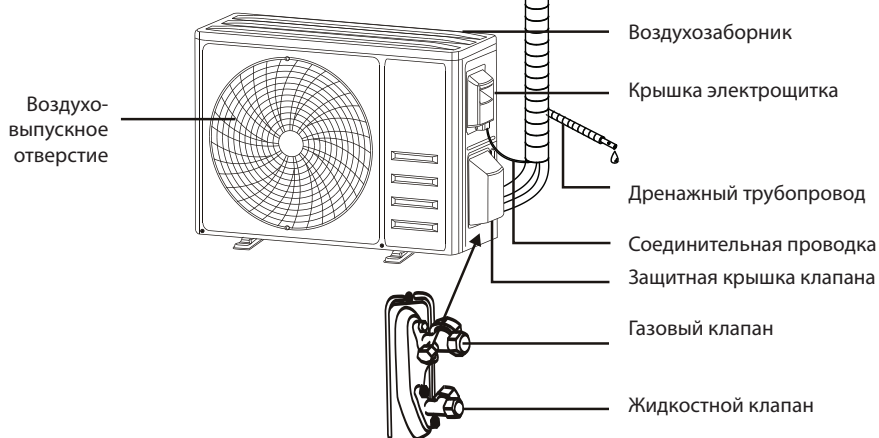





При снятой защитной крышке

## ПРИМЕЧАНИЕ

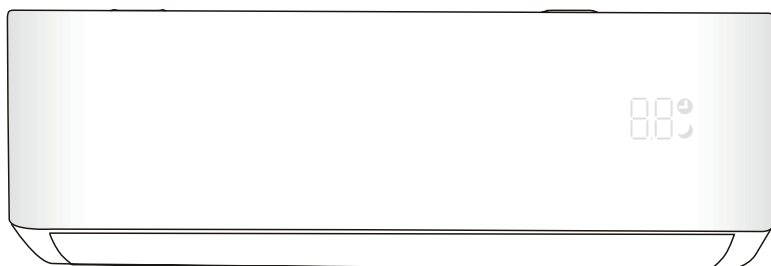
Изображение на данном рисунке может отличаться от фактического объекта. Руководствуйтесь фактическим объектом.

## Дисплей внутреннего блока



№	Светодиод (СД)	Функция
1		Индикация
2		Светится в режиме работы таймера.
3		Режим «COH» [SLEEP]

### ПРИМЕЧАНИЕ

Расположение и форма выключателей и индикаторов на разных моделях может различаться, но их функции везде одинаковы.

# ИНСТРУКЦИИ ПО ЭКСПЛУАТАЦИИ

- Попытка эксплуатировать кондиционер при температурах за пределами указанного диапазона может привести к срабатыванию защиты, и кондиционер может отказать. Поэтому старайтесь эксплуатировать кондиционер допустимых температурных условиях (см.раздел Технические характеристики).

## Стандартный кондиционер:

РЕЖИМ [MODE] Температура	Нагрев	Охлаждение	Осушение
Температура в помещении	0 ~ 27 °C	17 ~ 32 °C	
Температура наружного воздуха	-7 ~ 24 °C	15 ~ 43 °C	

При подключенном источнике питания перезапустите кондиционер после остановки или переключите его в другой режим во время его работы. Защитное устройство активируется. Компрессор возобновит работу через 3 минуты.

## Характеристики работы в режиме нагрева (применительно к тепловым насосам)

- Предварительный разогрев:  
После включения функции нагрева внутреннему блоку потребуется 2~5 минут для разогрева, после чего кондиционер начнет обогревать помещение и выдувать теплый воздух.
- Размораживание:  
Если при работе в режиме нагрева происходит замораживание наружного блока, кондиционер включает функцию автоматического размораживания для улучшения эффективности нагрева. На время размораживания вентиляторы внутреннего и внешнего блоков останавливаются. По окончании размораживания кондиционер возобновит обогрев автоматически.

## Аварийная кнопка

- При отказе кондиционера откройте панель. Аварийная кнопка находится на блоке управления электроникой. (Нажимайте аварийную кнопку только если та имеет изоляционное покрытие.)

Текущее состояние	Операция	Отклик	Вводимый режим
Режим ожидания	Нажмите аварийную кнопку один раз	Подается один короткий звуковой сигнал	Режим охлаждения
Режим ожидания (Только для теплового насоса)	Нажмите аварийную кнопку два раза в течение 3 секунд	Подаются два коротких звуковых сигнала	Режим нагрева
Работа	Нажмите аварийную кнопку один раз	Подача звукового сигнала продолжается некоторое время	Выключенное состояние

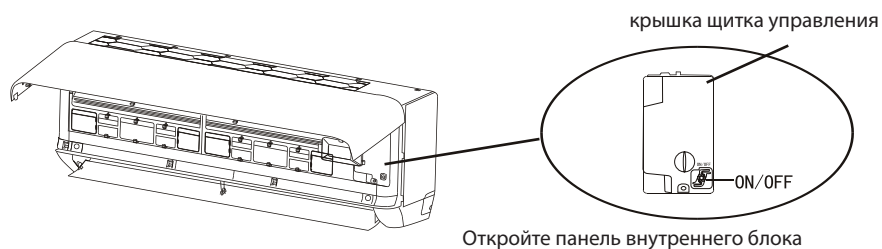

# ПРАВИЛА ТЕХНИКИ БЕЗОПАСНОСТИ ПРИ МОНТАЖЕ

## Длина трубопроводов и дополнительный хладагент

Модели	AIR20AVQ1/AIR20FV1 AIR25AVQ1/AIR25FV1	AIR35AVQ1/AIR35FV1 AIR50AVQ1/AIR50FV1 AIR70AVQ1/AIR70FV1
Допустимая длина трубопровода при заводской заправке	5 м	5 м
Максимальная длина трубопровода	15 м	15 м
Дозаправка хладагента	20 г/м	30 г/м
Максимальный перепад высот между внутренним и наружным блоками	5 м	5 м
Тип хладагента	R-410A	R-410A

## Параметры затяжки резьбы

Размер трубы	Ньютон * метр [Н*м]	Фунт-сила*фут (1фнт-с*фут)	Килограмм-сила*метр (кгс*м)
1/4" Ø 6,35	18 - 20	24,4 - 27,1	2,4 - 2,7
3/8" Ø 9,52	30 - 35	40,6 - 47,4	4,1 - 4,8
1/2" Ø 12	45 - 50	61,0 - 67,7	6,2 - 6,9
5/8" Ø 15,88	60 - 65	81,3 - 88,1	8,2 - 8,9

## Сечение кабеля и автомат защиты

Максимальный рабочий ток (А)	Минимальная площадь сечения кабеля (мм <sup>2</sup> )	Значения выключателя (А)	Значение предохранителя (А)
≤ 8	0.75	10	20
> 8 и ≤ 10	1.0	10	20
> 10 и ≤ 15	1.5	16	32
> 15 и ≤ 24	2.5	25	32
> 24 и ≤ 28	4.0	32	64
> 28 и ≤ 320	6.0	40	64

Подбор сечение питающего и межблочного (управляющего)кабеля, а также устройств защиты и автоматического отключения должно выполняться, согласно ПУЭ и ГОСТ.

# МОНТАЖ ВНУТРЕННЕГО БЛОКА

## Шаг 1: Выбор места для монтажа

- Обеспечьте, чтобы место для монтажа соответствовало минимальным установочным размерам (определенным ниже), соответствовало минимальной и максимальной длине соединительного трубопровода и максимальному изменению отметки уровня, как это определено в разделе «Системные требования».
- На всасывании и нагнетании воздуха не должно быть препятствий, что обеспечит надлежащий воздушный поток в помещении.
- Должны быть обеспечены условия для легкого и безопасного слива конденсата.
- Все подключения к наружному блоку должны быть легко выполнены.
- Внутренний блок должен быть недоступен для детей.
- Стена для монтажа должна быть достаточно прочная, чтобы выдержать четырехкратный полный вес и вибрацию блока.
- Фильтр должен быть легко доступен для очистки.
- Оставьте достаточно свободного места для доступа и текущего обслуживания.
- Устанавливайте блок на расстоянии не менее 3 м от антенны телевизора или радио. Работа кондиционера может создавать помехи приему радио или телевизионного сигнала в местах со слабым приемом. Для подвергаемого воздействию устройства может потребоваться усилитель.
- Не устанавливайте кондиционер в прачечной или у бассейна из-за присутствия агрессивной среды.

## Минимальные зазоры для внутреннего блока

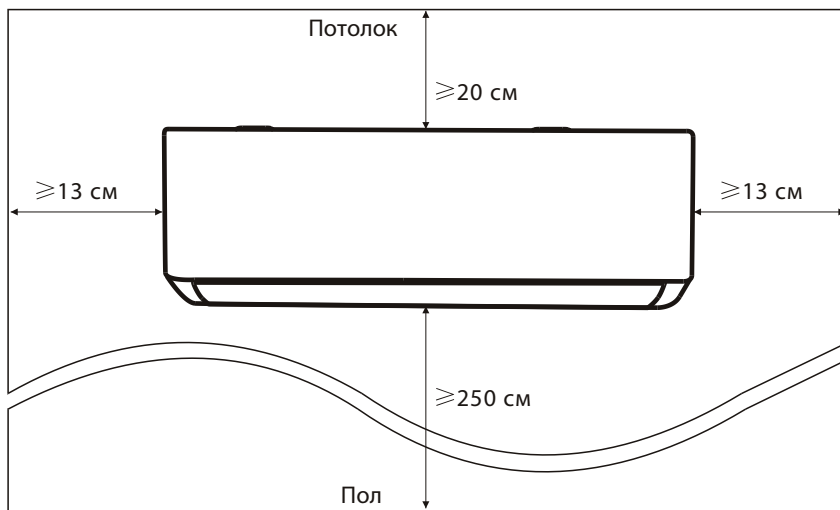



## Шаг 2: Установка монтажной пластины

- Извлеките монтажную пластину, находящуюся сзади внутреннего блока.
- Обеспечьте соблюдение минимальных требований к установочным размерам, указанным в шаге 1, в соответствии с размером монтажной пластины, определите положение и приклейте монтажную пластину к стене
- Установите монтажную пластину в горизонтальное положение с помощью спиртового уровня, затем отметьте на стене позиции для отверстий для винтов.
- Установите монтажную пластину и просверлите отверстия в отмеченных местах.
- Вставьте пластиковые дюбели в эти отверстия, затем подвесьте монтажную пластину и закрепите ее винтами.

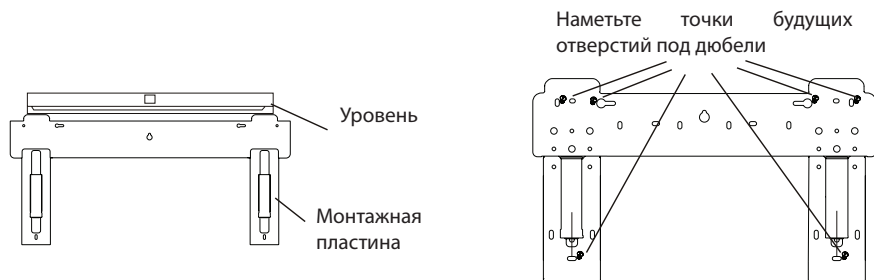

## ПРИМЕЧАНИЕ

- После установки убедитесь, что монтажная пластина достаточно плотно прилегает к стене.
- Показанный рисунок может отличаться от реального объекта, используйте последний в качестве стандарта.

## Шаг 3: Сверление отверстий в стене

В стене следует просверлить отверстие для трубопровода хладагента, дренажного трубопровода и соединительных кабелей.

- Определите местоположение отверстия в стене по монтажной пластине.
- Отверстие должно быть диаметром не менее 70 мм и иметь небольшой угол наклона для облегчения дренажа.
- Просверлите отверстие в стене сверлом-коронкой 70 мм под небольшим углом наклона.
- Установите в стену гильзу для простоты прокладки и защиты трубопроводов, кабелей и дренажного трубопровода.

## ОСТОРОЖНО

При сверлении отверстия в стене соблюдайте осторожность, чтобы не повредить проводку, трубопроводы и другие коммуникации.

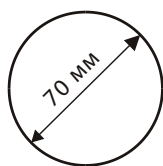

Заглушка гильзы- для стен  
(не поставляется)

Гильза-проходка для стен (не  
поставляется)



Помещение

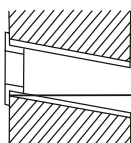

Улица

5-10 мм

Небольшой угол наклона

#### Шаг 4: Подсоединение трубопровода хладагента

- В зависимости от расположения отверстия в стене относительно блока, выбирают наиболее подходящую сторону подключения трубопровода (справа/слева/назад), при этом выбрав в пластиковом корпусе соответствующее отверстие под трубопроводы и питающий кабель.

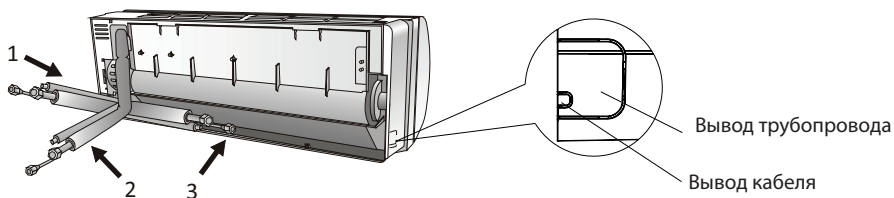

- Извлеките пластиковые заглушки из отверстий трубопровода и снимите защитную крышку на конце коннекторов трубопровода.
- Проверьте, нет ли в отверстиях соединительного трубопровода какой-либо мусор, и обеспечьте чистоту отверстия.
- Совместив центр, наживите гайку соединительного трубопровода как можно плотнее от руки.
- Используйте динамометрический ключ, чтобы затянуть гайку в соответствии со значениями крутящего момента в таблице выше (см.ПРАВИЛА ТЕХНИКИ БЕЗОПАСНОСТИ)

- Оберните соединение теплоизоляцией.

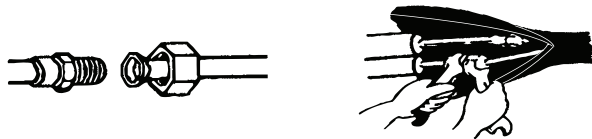

### Шаг 5: Подсоединение дренажного шланга

- Отрегулируйте дренажный шланг (если имеется). В некоторых моделях на обеих сторонах внутреннего блока есть дренажные отверстия, вы можете выбрать один из них для крепления дренажного шланга. Закройте неиспользуемое дренажное отверстие резиновой заглушкой, прикрепленной к одному из этих отверстий.

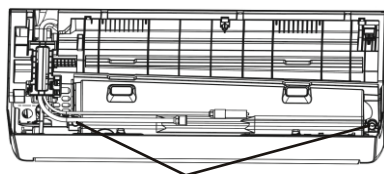

Дренажные отверстия

- Подсоедините дренажный шланг к дренажному отверстию, убедитесь, что соединение выполнено прочно и герметично, эффективность слива хорошая.
- Плотнo оберните соединение тефлоновой лентой, чтобы исключить утечки.

### ПРИМЕЧАНИЕ

Убедитесь в отсутствии скручиваний и вмятин. Трубы должны располагаться под углом вниз, чтобы избежать блокирования и обеспечить надлежащий дренаж.

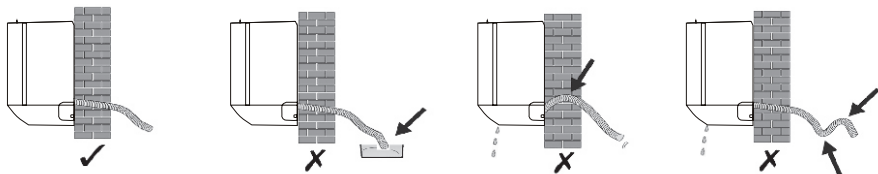

## Шаг 6: Подключение электропроводки

- Выберите правильный размер кабеля в зависимости от максимального рабочего тока, указанного на паспортной табличке. (Для проверки сечения кабеля, см. раздел ПРАВИЛА ТЕХНИКИ БЕЗОПАСНОСТИ ПРИ МОНТАЖЕ)
- Откройте переднюю панель внутреннего блока.
- С помощью отвертки откройте крышку электрического блока управления, чтобы открыть клеммную колодку.
- Отвинтите зажим кабеля.
- Вставьте один конец кабеля в блок управления сзади правой стороны внутреннего блока.
- Подключите провода к соответствующим клеммам по схеме электрических соединений на крышке электрического блока управления. Проверьте, что они хорошо соединены.
- Заверните кабельный зажим для закрепления кабелей.
- Установите на место крышку электрического блока управления и переднюю панель.



## Шаг 7: Обвязка трубопроводов и кабелей

После прокладки трубопроводов хладагента, соединительных проводов и дренажного шланга, в целях экономии пространства, их защиты и изолирования их необходимо обмотать изоляционной лентой перед пропуском через отверстие в стене.

- Расположите трубопроводы, кабели и дренажный шланг, как показано на следующем рисунке.

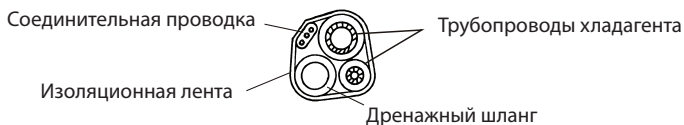

## ПРИМЕЧАНИЕ

- Убедитесь, что дренажный шланг находится внизу.
- Избегайте пересечения и изгиба участков.
- Изоляционной лентой плотно смотайте вместе трубопроводы хладагента, соединительные провода и дренажный шланг.

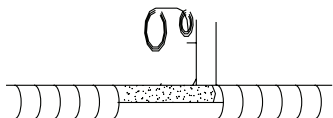

## Шаг 8: Монтаж внутреннего блока

- Медленно пропустите связку трубопроводов хладагента, соединительных проводов и дренажного шланга сквозь отверстие в стене.
- Зацепите верх внутреннего блока за монтажную пластину.
- Слегка надавите на левую и правую стороны внутреннего блока, проверьте, что внутренний блок зацеплен крепко.
- Надавите на нижнюю часть внутреннего блока, чтобы защелкнуть его на крючках монтажной пластины, и убедитесь, что он надежно закреплен.

В случае, если трубопроводы хладагента уже были встроены в стену, или если вы хотите соединить трубопроводы и проводку на стене, выполните следующие действия:

1. Поднимите оба конца нижней пластины, приложите небольшое усилие в направлении наружу, чтобы снять нижнюю пластину.
2. Зацепите верх внутреннего блока за монтажную пластину без трубной обвязки и проводки.
3. Поднимите внутренний блок по стене, отогните кронштейн на монтажной пластине и используйте этот кронштейн для поддержания внутреннего блока. Это обеспечит достаточно места для работы.
4. Подсоедините трубопроводы хладагента, электропроводку, дренажный шланг и оберните их, следуя шагам 4 - 7.
5. Поставьте на место кронштейн монтажной пластины.
6. Надавите на нижнюю часть внутреннего блока, чтобы защелкнуть его на крючках монтажной пластины, и убедитесь, что он надежно закреплен.
7. Установите на место нижнюю пластину внутреннего блока.

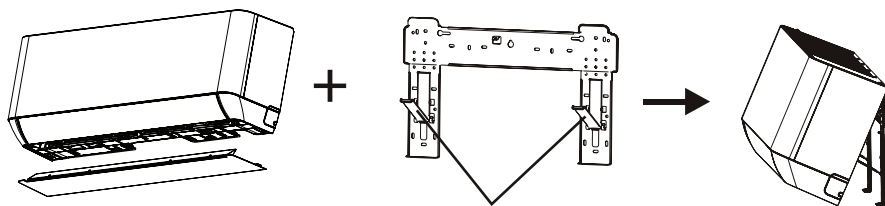

Снимите нижнюю пластину

Отогните кронштейн на монтажной пластине

## МОНТАЖ НАРУЖНОГО БЛОКА

### Шаг 1: Выбор места для монтажа

Выбирайте место для монтажа с учетом следующего:

- Не устанавливайте наружный блок вблизи источника тепла, пара или горючего газа.
- Не устанавливайте блок в местах, где дует сильный ветер или бывает много пыли.
- Не устанавливайте блок в местах, где проходят люди. Выберите такое место, где шум выходящего воздуха и шум работающего кондиционера не будет мешать соседям.
- Не устанавливайте наружный блок там, где он будет подвержен воздействию прямых солнечных лучей (или используйте защитный козырек, но таким образом, чтобы тот не мешал потоку воздуха).

- Оставьте свободное пространство вокруг блока, как показано на рисунке, для обеспечения свободной циркуляции воздуха.
- Для монтажа наружного блока выбирайте безопасное и прочное место.
- Если наружный блок подвержен вибрации, установите резиновые прокладки под его опоры.

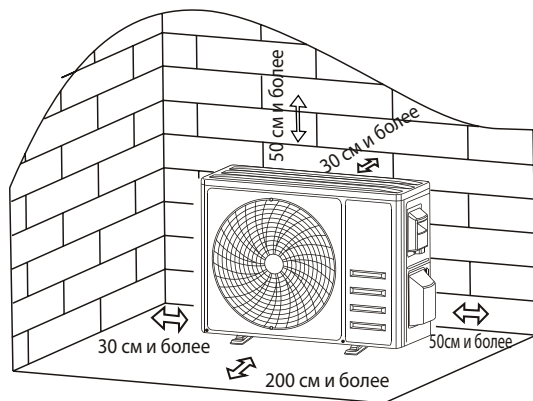

## Шаг 2: Монтаж дренажного шланга

- Этот шаг следует выполнить только для моделей теплового насоса.
- Вставьте дренажный патрубок в отверстие внизу наружного блока.
- Подсоедините дренажный шланг к точке соединения и выполните это соединение должным образом.

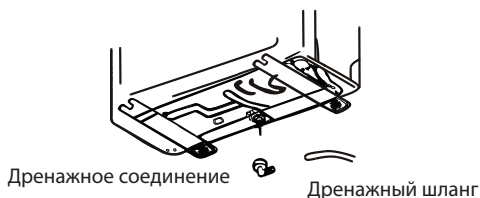

## Шаг 3: Крепление наружного блока

- В соответствии с установочными размерами наружного блока разметьте места для дюбелей.
- Просверлите отверстия, удалите цементную пыль и вставьте дюбеля.
- Если требуется, вставьте 4 резиновые прокладки в отверстия перед размещением наружного блока (дополнительно). Это позволит снизить вибрацию и шум.
- Разместите основание наружного блока по дюбелям и просверленным отверстиям.
- С помощью гаечного ключа плотно привинтите наружный блок болтами.

## ПРИМЕЧАНИЕ

Данный наружный блок можно зафиксировать на монтажной скобе. Следуйте инструкциям на кронштейне для монтажа на стене, чтобы закрепить кронштейн на стене, затем закрепите на нем наружный блок и установите его в горизонтальном положении.

Кронштейн для монтажа на стене должен быть способен выдерживать вес, не менее чем в 4 раза превосходящий вес наружного блока.

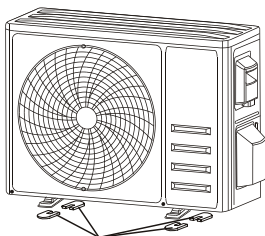

Установка 4 резиновых прокладок (Дополнительно)

## Шаг 4: Монтаж проводки

- С помощью крестообразной отвертки открутите крышку коробки проводки, возьмитесь за нее и осторожно надавите вниз, чтобы снять.
- Открутите кабельный зажим и снимите его.
- В соответствии со схемой проводки на внутренней стороне крышки, подключите соединительные провода к соответствующим клеммам и убедитесь, что все соединения надежно и прочно закреплены
- Установите на место зажим кабеля и крышку коробки проводки.

## ПРИМЕЧАНИЕ

При подключении проводов внутреннего и внешнего блоков следует отключить питание.



## Шаг 5: Подсоединение трубопровода хладагента

- Отвинтите крышку клапана, возьмитесь за нее и осторожно нажмите, чтобы снять (если крышка клапана имеется).
- Снимите защитные колпачки с торцов клапанов.

- Снимите пластиковые крышки с отверстий трубопровода, проверьте, нет ли загрязнений в отверстиях соединительного трубопровода и убедитесь, что отверстие чистое.
- Выставив центр, закрутите конусную гайку соединительного трубопровода как можно туже от руки.
- Удерживая корпус клапана гаечным ключом и динамометрическим ключом, затяните конусную гайку с крутящим моментом, указанным в таблице требований к крутящему моменту.  
(См. таблицу требований к крутящему моменту в разделе ПРАВИЛА ТЕХНИКИ БЕЗОПАСНОСТИ ПРИ МОНТАЖЕ)

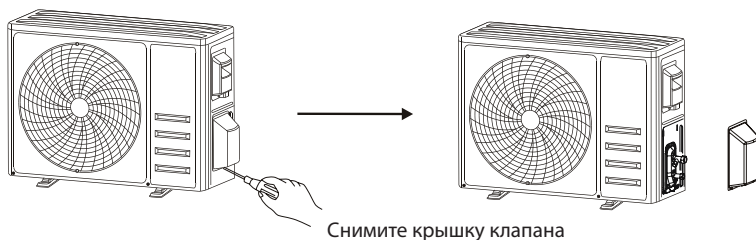

Снимите крышку клапана

Соединительные трубопроводы

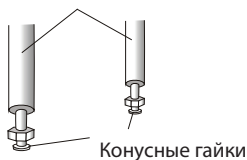

Конусные гайки

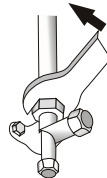

## Шаг 6: Вакуумирование

- С помощью гаечного ключа снимите защитные колпачки с сервисных портов наружного блока.
- Присоедините шланг низкого давления манометрического коллектора к сервисному отверстию клапана низкого давления наружного блока.
- Соедините заправочным шлангом манометрический коллектор и вакуумный насос.
- Откройте клапан низкого давления распределителя и закройте клапан высокого давления.
- Включите вакуумный насос и откачайте воздух из системы.
- Время вакуумирования не должно быть меньше 15 минут, или нужно убедиться, что манометр показывает  $-0,1$  МПа ( $-76$  см рт. ст.)
- Закройте клапан низкого давления коллектора и выключите вакуумный насос.
- Удерживая давление в течение 5 минут, убедитесь, что отклонение стрелки в манометра не превышает  $0,005$  МПа.
- Откройте клапан низкого давления против часовой стрелки на  $1/4$  оборота шестигранным ключом, чтобы впустить немного хладагента в систему, закройте клапан низкого давления через 5 секунд и быстро снимите шланг высокого давления.



- С помощью мыльной воды или детектора утечки проверьте все внутренние и внешние соединения на предмет утечки.
- Полностью откройте клапаны низкого и высокого давления наружного блока с помощью шестигранного гаечного ключа.
- Установите на место защитные колпачки сервисного отверстия, клапана низкого давления и клапана высокого давления наружного блока.
- Установите на место крышку клапана.

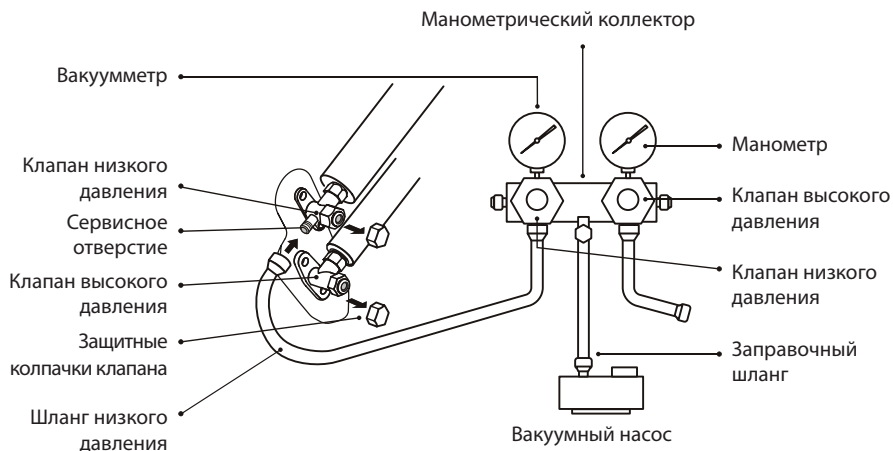

## ТЕСТОВЫЙ ЗАПУСК

### Инспекции перед тестовым запуском

Перед тестовым запуском проведите следующие проверки.

Описание	Метод инспекции
Инспекция электро-безопасности	<ul style="list-style-type: none"> <li>■ Проверить, соответствует ли источник питания параметрам спецификации.</li> <li>■ Проверить, нет ли неправильных соединений или отсутствия соединений в цепях питания, сигнальной линии и цепи заземления.</li> <li>■ Проверить, соответствуют ли сопротивление заземления и сопротивление изоляции требованиям.</li> </ul>

Описание	Метод инспекции
Инспекция безопасности при монтаже	<ul style="list-style-type: none"> <li>■ Проверить направление и плавность слива по дренажному трубопроводу.</li> <li>■ Проверить полноту установки трубопровода хладагента.</li> <li>■ Проверить безопасность монтажа наружного блока, монтажной пластины и внутреннего блока.</li> <li>■ Убедиться, что клапаны полностью открыты.</li> <li>■ Убедиться, что внутри блока нет посторонних предметов или инструментов.</li> <li>■ Проверить полноту монтажа решетки и панели воздухозаборника внутреннего блока.</li> </ul>
Обнаружение утечки хладагента	<ul style="list-style-type: none"> <li>■ Точка соединения трубопроводов, коннектор двух клапанов наружного блока, золотник клапана, сварочный порт и т. д., где может произойти утечка.</li> <li>■ Метод обнаружения с помощью пены: Равномерно нанесите мыльную воду или пену на детали, где может произойти утечка. и наблюдайте, появляются ли пузырьки. Отсутствие пузырьков означает, что утечка не обнаружена.</li> <li>■ Метод обнаружения утечек: Воспользуйтесь профессиональным течеискателем и прочтите инструкцию по эксплуатации для обнаружения места, где может произойти утечка.</li> <li>■ Продолжительность обнаружения утечек для каждой позиции должна составлять не менее 3 минут; если результат теста показывает, что есть утечка, следует затянуть гайку и снова провести тестирование, пока утечка не прекратится; после завершения обнаружения утечки оберните оголенный патрубок трубопровода внутреннего блока теплоизоляционным материалом и изоляционной лентой.</li> </ul>

## Инструкция по тестовому запуску



1. Включите источник питания.
2. Для включения кондиционера нажмите кнопку ON/OFF на ПДУ.
3. Нажмите кнопку «Режим» [Mode] для переключения между режимами «ОХЛАЖДЕНИЕ» [COOL] и «НАГРЕВ» [HEAT].  
В любом режиме выполните следующие настройки:  
ОХЛАЖДЕНИЕ [COOL] - Задать наименьшую температуру  
НАГРЕВ [HEAT] - Задать максимальную температуру
4. Дать кондиционеру поработать примерно по 8 минут в каждом режиме, убедиться, что все функции работают нормально и отвечают командам ПДУ. Провести рекомендованные проверки функций:
  - Соответствует ли сигнал температуры выпускаемого воздуха режимам охлаждения и нагрева
  - Правильно ли сливается вода по дренажному шлангу
  - Правильно ли поворачиваются жалюзи и заслонки (дополнительно)
5. Наблюдайте за состоянием пробного запуска кондиционера не менее 30 минут.
6. После успешного пробного запуска верните нормальные настройки и нажмите кнопку ВКЛ/ВЫКЛ [ON/OFF] на пульте дистанционного управления для выключения блока.

7. Проинформируйте пользователя о необходимости внимательно прочитать это руководство перед использованием, и продемонстрируйте ему порядок пользования кондиционером, необходимые знания для обслуживания и ремонта, а также напоминания по хранению принадлежностей.

## ПРИМЕЧАНИЕ

Если температура окружающей среды превышает заданный диапазон, обратитесь к разделу ИНСТРУКЦИИ ПО ЭКСПЛУАТАЦИИ. Если блок невозможно запустить в режиме ОХЛАЖДЕНИЕ или НАГРЕВ, поднимите переднюю панель и воспользуйтесь аварийной кнопкой для управления режимами ОХЛАЖДЕНИЕ и НАГРЕВ.

## ТЕХНИЧЕСКОЕ ОБСЛУЖИВАНИЕ

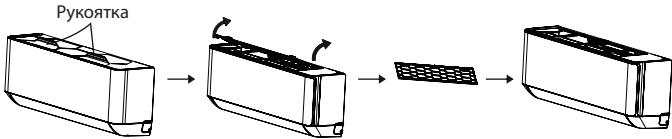
<p> <b>Внимание</b></p>	<ul style="list-style-type: none"> <li>■ При чистке необходимо выключить агрегат и отсоединить источник питания более чем на 5 минут.</li> <li>■ Ни при каких обстоятельствах нельзя промывать кондиционер водой.</li> <li>■ Летучие жидкости (такие как разбавитель или бензин) повредят кондиционер, поэтому для очистки кондиционера используйте только мягкую сухую ткань или влажную ткань, смоченную нейтральным моющим средством.</li> <li>■ Регулярно очищайте сетку фильтра, чтобы избежать накопления пыли, что повлияет на эффективность фильтрации. Если рабочая среда запыленная, то частота очистки должна быть увеличена соответственно.</li> <li>■ После снятия сетки фильтра не касайтесь ребер внутреннего блока, чтобы не поцарапать их.</li> </ul>
<p><b>Чистка блока</b></p>	<p></p> <p>Выжать насухо Мягко промокнуть поверхность блока</p> <p>Совет: Протирайте кондиционер часто, чтобы он оставался чистым и хорошо выглядел.</p>
<p><b>Демонтаж и монтаж фильтра</b></p>	<ul style="list-style-type: none"> <li>■ Возьмитесь рукой за приподнятую рукоятку на фильтре, затем вытяните фильтр в направлении от блока, так, чтобы верхний край фильтра отделился от блока. После этого фильтр можно снять, подняв его вверх.</li> <li>■ При установке фильтра сначала вставьте нижний конец сетки фильтра в соответствующее место в блоке, затем нажмите верхний конец фильтра на соответствующий фиксатор на корпусе блока.</li> </ul> <p></p> <p>Рукоятка</p>

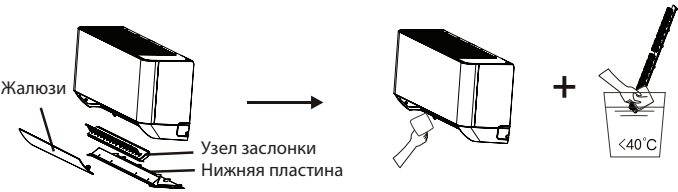
<p><b>Очистка фильтра</b></p>	 <p>Снятие фильтра с блока</p> <p>Очистка фильтра мыльной водой и сушка воздухом</p> <p>В направлении, противоположном извлечению фильтра</p> <p>Замена фильтра</p> <p>Совет: Если вы обнаружите скопившуюся в фильтре пыль, очистите фильтр вовремя, чтобы обеспечить чистую, «здоровую» и эффективную среду внутри кондиционера.</p>
<p><b>Чистка внутреннего кожуха</b></p>	<ul style="list-style-type: none"> <li>■ Сначала ослабьте ручку в середине жалюзи и отогните жалюзи наружу для извлечения.</li> <li>■ Затем возьмитесь за обе стороны нижней пластины, надавив вниз, чтобы снять ее.</li> <li>■ Наконец, ослабьте защелку узла заслонки большим пальцем и выньте его.</li> <li>■ Протрите воздуховод и вентилятор чистой отжатой влажной тряпкой.</li> <li>■ Очистите снятые детали мыльной водой и просушите на воздухе.</li> <li>■ После чистки по очереди установите на место снятые детали.</li> </ul>  <p>Жалюзи</p> <p>Узел заслонки</p> <p>Нижняя пластина</p>
<p><b>Обслуживание и профилактика</b></p>	<ul style="list-style-type: none"> <li>■ Когда кондиционер долгое время не используется, выполните следующие операции: Выньте батарейки из пульта дистанционного управления и отключите источник питания кондиционера.</li> <li>■ При начале использования после длительного простоя: <ol style="list-style-type: none"> <li>1. Очистите блок и сетку фильтра;</li> <li>2. Проверьте, нет ли препятствий вблизи воздухозаборного и воздуховыпускного отверстий внутреннего и наружного блоков.</li> <li>3. Убедитесь, что дренажный трубопровод свободен;</li> </ol> Вставьте батарейки в пульт дистанционного управления и проверьте, включено ли питание. </li> </ul>

# УСТРАНЕНИЕ НЕИСПРАВНОСТЕЙ

НЕИСПРАВНОСТЬ	ВОЗМОЖНЫЕ ПРИЧИНЫ
Система не работает	Сбой питания/вилка не вставлена в розетку.
	Поврежден привод вентилятора внутреннего/наружного блока.
	Вышел из строя термоманитный автоматический размыкатель цепи компрессора.
	Неисправно УЗО или сгорели предохранители.
	Ослабли соединения, или вилка не вставлена в розетку.
	Иногда работа автоматически прекращается для защиты устройства.
	Напряжение в сети выше или ниже допустимого диапазона.
	Сработал таймер выключения.
Неисправна плата электронного управления.	
Странный запах	Загрязнен воздушный фильтр.
Шум текущей воды	Перетекание жидкости в контуре хладагента.
У выходного отверстия для воздуха образуется легкий туман.	Такое бывает тогда, когда в помещении становится довольно прохладно, например, при работе кондиционера в режиме ОХЛАЖДЕНИЯ или ОСУШКИ.
Устройство издает скрип	Это вызвано расширением или сжатием передней панели из-за перепада температур и не является неисправностью.
Недостаточный поток воздуха в режиме как охлаждения, так и нагрева	Неправильная уставка температуры.
	Препятствия у впускных и выпускных отверстий кондиционера.
	Загрязнен воздушный фильтр.
	Скорость вентилятора установлена на минимум.
	В помещении присутствуют другие источники тепла.
	Нет хладагента.
Система не отвечает на команды	Пульт ДУ слишком далеко от внутреннего блока.
	Необходимо заменить батарейки в пульте ДУ.
	Препятствие между пультом и приемником управляющего сигнала на внутреннем блоке.
Дисплей не светится	Активна функция «ДИСПЛЕЙ» [DISPLAY]
	Перебой в подаче электроэнергии.

НЕИСПРАВНОСТЬ	ВОЗМОЖНЫЕ ПРИЧИНЫ
В перечисленных ниже случаях необходимо незамедлительно выключить кондиционер и отключить его от источника питания.	Странные звуки во время работы.
	Неисправна плата электронного управления.
	Неисправные предохранители или ОЗУ.
	Попадание внутрь воды или посторонних объектов.
	Перегрев кабелей или вилок.
	Сильный запах, исходящий из устройства.

## КОДЫ ОШИБОК, ОТОБРАЖАЕМЫЕ НА ДИСПЛЕЕ

В случае ошибок на дисплее внутреннего блока выводятся следующие их коды:

Отображение	Описание неисправности
<i>E1</i>	Отказ датчика температуры в помещении
<i>E2</i>	Неисправность датчика температуры трубопровода внутреннего блока
<i>E3</i>	Неисправность датчика температуры трубопровода наружного блока
<i>E4</i>	Утечка или неисправность в системе хладагента
<i>E6</i>	Неисправность привода вентилятора внутреннего блока
<i>E7</i>	Неисправность датчика температуры наружного воздуха
<i>E0</i>	Ошибка связи между внутренним и наружным блоками
<i>E8</i>	Неисправность датчика температуры линии нагнетания наружного блока
<i>E9</i>	Неисправность модуля IPM
<i>EA</i>	Отказ/дефект по току наружного блока
<i>EE</i>	Отказ платы EEPROM наружного блока
<i>EN</i>	Неисправность двигателя вентилятора наружного блока
<i>EF</i>	Неисправность датчика температуры линии всасывания наружного блока

# ТЕХНИЧЕСКИЕ ХАРАКТЕРИСТИКИ

Внутренний блок			AIR20AVQ1	AIR25AVQ1
Внешний блок			AIR20FV1	AIR25FV1
Производительность	Охлаждение	кВт	2.2	2.64
	Нагрев	кВт	2.2	2.78
Электропитание	Однофазное	В, Гц, Ф	220~240 В, 50 Гц, 1~	
Потребляемая мощность	Охлаждение	кВт	0.69	0.82
	Нагрев	кВт	0.61	0.77
Сезонная энергоэффективность / Класс	Охлаждение (SEER)		-	-
	Нагрев (SCOP)		-	-
Энергоэффективность / Класс	Охлаждение (EER)		3.21 / A	3.21 / A
	Нагрев (COP)		3.61 / A	3.61 / A
Годовое	Среднее значение	кВт. ч	343	411
Расход воздуха (сверхвыс.)		м³/ч	1150	1200
Интенсивность	Среднее значение	л/ч	0.8	1.0
Уровень шума (выс./сред./низ./тих.)	Внутренний блок	дБА	38/32/28/25	38/32/28/25
	Наружный блок	мм	790×192×275	790×192×275
Габариты (ШхВхГ)	Внутренний блок	мм	790×192×275	790×192×275
	Наружный блок	мм	712×459×276	712×459×276
Вес	Внутренний блок	кг	8	8
	Наружный блок	кг	20	22
Трубопровод хладагента (R-410A)	Жидкостная труба	мм	6	6
	Газовая труба	мм	9.52	9.52
	Длина между блоками	м	15	15
	Перепад между блоками	м	5	5
Диапазон рабочих температур	Охлаждение	°С	15 ~ 43	15 ~ 43
	Нагрев	°С	-7 ~ 24	-7 ~ 24

## ПРИМЕЧАНИЕ

- Номинальная холодопроизводительность указана для следующих условий. Температура внутри помещения: 27 °С (сух. терм.), 19 °С (влажн. терм.); температура наружного воздуха: 35 °С (сух. терм.), эквивалентная длина трубопровода хладагента: м (горизонтальный).
- Номинальная теплопроизводительность указана для следующих условий. Температура внутри помещения: 20 °С (сух. терм.); температура наружного воздуха: 7 °С (сух. терм.), 6 °С (влажн. терм.); эквивалентная длина трубопровода хладагента: м (горизонтальный).
- Фактический уровень шума может отличаться в зависимости от условий в помещении, поскольку приведенные значения получены в беззвонной камере.

Внутренний блок			AIR35AVQ1	AIR50AVQ1
Внешний блок			AIR35FV1	AIR50FV1
Производительность	Охлаждение	кВт	3.52	5.28
	Нагрев	кВт	3.66	5.42
Электропитание	Однофазное	В, Гц, Ф	220~240 В, 50 Гц, 1~	
Потребляемая мощность	Охлаждение	кВт	1.10	1.65
	Нагрев	кВт	1.01	1.50
Сезонная энергоэффективность / Класс	Охлаждение (SEER)		-	-
	Нагрев (SCOP)		-	-
Энергоэффективность / Класс	Охлаждение (EER)		3.21 / A	3.21 / A
	Нагрев (COP)		3.61 / A	3.61 / A
Годовое	Среднее значение	кВт. ч	548	823
Расход воздуха (сверхвыс.)		м <sup>3</sup> /ч	1150	1200
Интенсивность	Среднее значение	л/ч	1.2	1.8
Уровень шума (выс./сред./низ./тих.)	Внутренний блок	дБА	38/34/31/28	44/38/34/30
	Внешний блок	дБА	62/58/54/50	68/64/60/56
Габариты (ШхВхГ)	Внутренний блок	мм	790×192×275	920×195×306
	Наружный блок	мм	777×498×290	853×602×349
Вес	Внутренний блок	кг	8.5	11
	Наружный блок	кг	24	30
Трубопровод хладагента (R-410A)	Жидкостная труба	мм	6	6
	Газовая труба	мм	9.52	9.52
	Длина между блоками	м	15	15
	Перепад между блоками	м	5	5
Диапазон рабочих температур	Охлаждение	°С	15 ~ 43	15 ~ 43
	Нагрев	°С	-7 ~ 24	-7 ~ 24

## ПРИМЕЧАНИЕ

- Номинальная холодопроизводительность указана для следующих условий. Температура внутри помещения: 27 °С (сух. терм.), 19 °С (влажн. терм.); температура наружного воздуха: 35 °С (сух. терм.), эквивалентная длина трубопровода хладагента: м (горизонтальный).
- Номинальная теплопроизводительность указана для следующих условий. Температура внутри помещения: 20 °С (сух. терм.); температура наружного воздуха: 7 °С (сух. терм.), 6 °С (влажн. терм.); эквивалентная длина трубопровода хладагента: м (горизонтальный).
- Фактический уровень шума может отличаться в зависимости от условий в помещении, поскольку приведенные значения получены в беззвонной камере.



Внутренний блок			AIR70AVQ1
Внешний блок			AIR70FV1
Производительность	Охлаждение	кВт	7.03
	Нагрев	кВт	7.18
Электропитание	Однофазное	В, Гц, Ф	220~240 В, 50 Гц, 1~
Потребляемая мощность	Охлаждение	кВт	2.19
	Нагрев	кВт	1.99
Сезонная энергоэффективность / Класс	Охлаждение (SEER)		-
	Нагрев (SCOP)		-
Энергоэффективность / Класс	Охлаждение (EER)		3.21 / A
	Нагрев (COP)		3.61 / A
Годовое	Среднее значение	кВт. ч	1095
Расход воздуха (сверхвыс.)		м <sup>3</sup> /ч	1250
Интенсивность	Среднее значение	л/ч	2.2
Уровень шума (выс./сред./низ./тих.)	Внутренний блок	дБА	47/42/38/35
Габариты (ШхВхГ)	Внутренний блок	мм	1100×222×333
	Наружный блок	мм	920×699×380
Вес	Внутренний блок	кг	14
	Наружный блок	кг	47
Трубопровод хладагента (R-410A)	Жидкостная труба	мм	6
	Газовая труба	мм	15.9
	Длина между блоками	м	15
	Перепад между блоками	м	5
Диапазон рабочих температур	Охлаждение	°С	15 ~ 43
	Нагрев	°С	-7 ~ 24

## ПРИМЕЧАНИЕ

1. Номинальная холодопроизводительность указана для следующих условий. Температура внутри помещения: 27 °С (сух. терм.), 19 °С (влажн. терм.); температура наружного воздуха: 35 °С (сух. терм.), эквивалентная длина трубопровода хладагента: м (горизонтальный).

2. Номинальная теплопроизводительность указана для следующих условий. Температура внутри помещения: 20 °С (сух. терм.); температура наружного воздуха: 7 °С (сух. терм.), 6 °С (влажн. терм.); эквивалентная длина трубопровода хладагента: м (горизонтальный).

3. Фактический уровень шума может отличаться в зависимости от условий в помещении, поскольку приведенные значения получены в безэховой камере.

# КЛАССЫ ЭНЕРГОЭФФЕКТИВНОСТИ

Классификация энергоэффективности составляет часть Европейского проекта по обнаружению климатических изменений, согласно которому эффективность энергопользования должна быть направлена на уменьшение выбросов CO<sub>2</sub>. Европейская Комиссия установила, что более точная осведомленность позволит пользователям покупать наиболее экологически рентабельные предметы в соответствии с их потребностями.

На табличке предоставлена информация о потреблении энергии кондиционера. Блоки с охлаждающей способностью до 12 кВт классифицируются по потреблению энергии на категории от 'A' до 'G', которым соответствует определенный цветовой код. Блоки с самым низким энергопотреблением категории 'A' обозначены темно-зеленой стрелкой, а с самым высоким энергопотреблением категории 'G' - красной. Таким образом, пользователи могут сравнить эффективность эквивалентных машин других производителей.

## ОБОЗНАЧЕНО ГОДОВОЕ ПОТРЕБЛЕНИЕ ЭНЕРГИИ

Указано приблизительное годовое потребление энергии на основании стандартной бытовой модели. Годовое потребление можно рассчитать, умножив значение общей входной мощности на среднее количество часов работы в год, принятое за 500, в режиме охлаждения при полной нагрузке. Стоимость годового потребления энергии подсчитывается, умножая это значение на тариф на электроэнергию пользователя.

## МОЩНОСТЬ ОХЛАЖДЕНИЯ

Охлаждающая способность блока в кВт в режиме охлаждения при полной нагрузке. Пользователь должен выбрать блок с номинальной производительностью, соответствующей его требованиям охлаждения/нагрева. Крупногабаритные блоки могут увеличить количество циклов вкл/выкл, сокращая тем самым срок службы, в то время как малогабаритные блоки не могут обеспечить соответствующего уровня охлаждения или нагрева. Значения мощности можно уточнить у местного дилера.

## КОЭФФИЦИЕНТ ЭНЕРГОЭФФЕКТИВНОСТИ (EER)

Это охлаждающая производительность блока, делимая на общую потребляемую электрическую мощность - чем выше значение EER, тем лучше эффективность энергоиспользования.

## ТИП

Указывает, в каком режиме может работать блок: только охлаждение или охлаждение/нагрев. В режиме охлаждения указывается тип охлаждения блока: водный или воздушный.

## ТЕПЛОПРОИЗВОДИТЕЛЬНОСТЬ

Теплоотдача блока в кВт в режиме нагрева при полной нагрузке.

Энергопоказатели	
Кондиционер	
Производитель	°DAICHI
Наружный блок	09Z2EVI
Внутренний блок	DA202EVI1
<b>Более эффективно</b>	
A	
B	
C	
D	
E	
F	
<b>Менее эффективно</b>	G
Ежегодный расход электроэнергии (кВт·ч) в режиме охлаждения (приблизительно 500 рабочих часов в год при полной нагрузке)	320
Холодопроизводительность кВт	2,05
Коэффициент энергетической эффективности	3,21
Полная нагрузка (чем выше, тем лучше)	
Тип	←
Только охлаждение	←
Охлаждение + Нагрев	←
Воздушное охлаждение	←
Водяное охлаждение	
Теплопроизводительность кВт	3,61
Класс энергетической эффективности	A B C D E F G
A: выше G: ниже	
Уровень звуковой мощности дБa (внутренний/наружный блок)	35 / 48
Дополнительная информация содержится в технической документации	

# ДОПОЛНИТЕЛЬНЫЕ СВЕДЕНИЯ

## Изготовитель

**TCL Air Conditioner (Zhongshan) Co., Ltd.**

Место нахождения и адрес места осуществления деятельности по изготовлению продукции:

**#59 Nantou West Road, Nantou town, Zhongshan, Guangdong, China**

ТСЛ Эйр Кондишнер (Чжуншань) Ко., Лтд.

Место нахождения и адрес места осуществления деятельности по изготовлению продукции: 59 Наньтоу Род, Наньтоу, Чжуншань, Гуандун, Китай

**Страна изготовитель и дата производства кондиционера указаны на его маркировочном шильдике или рядом с ним.**

Особых условий реализации не предусмотрено.

**Импортер / Организация, уполномоченная изготовителем °DAICHI на принятие и удовлетворение требований потребителей на территории РФ:**

ООО «ДАИЧИ», 125130, РФ, г. Москва, Старопетровский проезд, д.11, корп.1, этаж 3, офис 20.

Единая справочная служба: 8 800 201-45-84

E-mail: service@daichi.ru

Список сервисных центров доступен по ссылке: [www.daichi.ru/service/](http://www.daichi.ru/service/)

## Информация о сертификации

Оборудование, к которому относится настоящая инструкция, при условии его эксплуатации согласно данной инструкции, соответствует следующим техническим регламентам: Технический регламент Таможенного союза ТР ТС 004/2011 «О безопасности низковольтного оборудования», Технический регламент Таможенного Союза ТР ТС 020/2011 «Электромагнитная совместимость технических средств», Технический регламент Евразийского экономического союза 037/2016 «Об ограничении применения опасных веществ в изделиях электротехники и радиоэлектроники».



## Срок службы:

Установленный производителем в порядке п.2 ст.5 Федерального Закона РФ «О защите прав потребителей» срок службы для данного изделия равен 7 лет с даты производства при условии, что изделие используется в строгом соответствии с настоящей инструкцией по эксплуатации и применимыми техническими стандартами».



## Условия транспортировки и хранения:

Кондиционеры должны транспортироваться и храниться в упакованном виде.

Кондиционеры должны транспортироваться любым видом крытого транспорта в соответствии с правилами перевозки грузов, действующими на данном виде транспорта. Не допускается отгрузка и перевозка кондиционер, получивший повреждение в процессе пред-

варительного хранения и транспортирования, при нарушении жесткости конструкции.

Состояние изделия и условия производства исключают его изменения и повреждения при правильной транспортировке. Природные стихийные бедствия на данное условие не распространяются, гарантия при повреждении от природных бедствий не распространяется (Например – в результате наводнения).

Кондиционеры должны храниться на стеллажах или на полу на деревянных поддонах (штабелирование) в соответствии с манипуляционными знаками на упаковке.

Срок хранения не ограничен, но не может превышать срок службы кондиционера.

**ВАЖНО!** Не допускайте попадания влаги на упаковку! Не ставьте грузы на упаковку! При складировании следите за ориентацией упаковок, указанной стрелками!

### **Утилизация отходов**

Ваше изделие помечено этим символом. Этот символ означает, что электрические и электронные изделия, а также батарейки не следует смешивать с несортированным бытовым мусором.

Не пытайтесь демонтировать систему самостоятельно: демонтаж изделия, удаление холодильного агента, масла и других частей должны проводиться квалифицированным специалистом в соответствии с местным и общегосударственным законодательством.

Агрегаты и отработанные батарейки необходимо сдавать на специальную перерабатывающую станцию для утилизации, переработки и вторичного использования. Обеспечивая надлежащую утилизацию, вы способствуете предотвращению отрицательных последствий для окружающей среды и здоровья людей.

За более подробной информацией обращайтесь к монтажнику или в местные компетентные органы.







